

Nyírbogát Nagyközség Képviselőtestületének

3/2014.(IV.28) számú 7/2015.(VI.08), 11/2017. (VIII. 16.), 20/2017. (XI.23.), 11/2018. (VI. 28.) valamint 1/2021. (01. 27.) számú rendeletekkel módosított

8/2008 (IX. 05.) számú rendelete

Nyírbogát Nagyközség Szabályozási Tervének elfogadásáról, és a Helyi Építési Szabályzat megállapításáról.

Nyírbogát Nagyközség Önkormányzatának Képviselőtestülete Magyarország Alaptörvénye 32. cikk. (1) bekezdés a.) pontjában és (2) bekezdésében meghatározott hatáskörében, Magyarország helyi önkormányzatairól szóló 2011. évi CLXXXIX. törvény 13. § (1) bekezdés 1. pontjában kapott feladatkörében, az épített környezet alakításáról és védelméről szóló 1997. évi LXXVIII. törvény 6. § (1) bekezdése szerinti jogkörében eljárva, a településfejlesztési koncepcióról, az integrált településfejlesztési stratégiáról és a településrendezési eszközökről, valamint egyes településrendezési sajátos jogintézményekről szóló 314/2012. (XI.8.) Kormányrendelet 38. § (2) b) pontja alapján a rendelet 9. mellékletében meghatározott

- területrendezés, településrendezés szakterületen az állami főépítési hatáskörében eljáró Szabolcs-Szatmár –Bereg megyei Kormányhivatal
- környezetvédelem, természet- és tájvédelem szakterületen a Szabolcs-Szatmár –Bereg megyei

Kormányhivatal Felső-Tisza-vidéki Környezetvédelmi és Természetvédelmi Főosztály,

- természet - és tájvédelem szakterületen a Hortobágyi Nemzeti Park Igazgatóság,
- vízgazdálkodás szakterületen a Nemzeti Környezetügyi Intézet Felső-Tisza-vidéki Kirendeltsége,
- vízvédelem szakterületen a Felső-Tisza-vidéki Vízügyi Igazgatóság,
- tűzvédelem, polgári védelem szakterületen a Szabolcs-Szatmár-Bereg megyei Katasztrófavédelmi Igazgatóság,
- közegészségügy szakterületen a Szabolcs-Szatmár-Bereg megyei Kormányhivatal Népegészségügyi Intézete,
- közlekedés szakterületen az NKH. Útügyi, Vasúti és Hajózási Hivatala,
- légi közlekedési szakterületen az NKH. Légügyi Hivatala,
- közlekedés szakterületen a Szabolcs-Szatmár-Bereg megyei Kormányhivatal Műszaki Engedélyezési és Fogyasztóvédelmi Főosztály,
- örökségvédelem szakterületen a Forster Gyula Nemzeti Örökséggazdálkodási és Vagyongazdálkodási Központ,
- örökségvédelem szakterületen a Szabolcs-Szatmár-Bereg megyei Kormányhivatal Járási Hivatala

Járási Építésügyi és Örökségvédelmi Hivatal,

- földvédelem szakterületen a Szabolcs-Szatmár-Bereg megyei Kormányhivatal Földhivatali Főosztálya,

- erdőrendezés, erdővédelem szakterületen Hajdú-Bihar megyei Kormányhivatal Földművelésügyi és

Erdőgazdálkodási Főosztálya,

- honvédelem szakterületen a Honvédelmi Minisztérium Hatósági Hivatal,
- bányászat, geológia, csúszásveszély szakterületen a Borsod-Abaúj-Zemplén megyei Kormányhivatal

Műszaki Engedélyezési és Fogyasztóvédelmi Főosztálya, - hírközlés szakterületen a Nemzeti Média-és Hírközlési Hatóság véleményének kikérésével a következőket rendeli el:

I. FEJEZET ÁLTALÁNOS ELŐÍRÁSOK

1. § A rendelet hatálya

- (1) E rendelet hatálya Nyírbogát Nagyközség igazgatási területére terjed ki.
- (2) Az érvényességi területen belül építési tevékenységet folytatni, arra hatósági engedélyt adni, telket alakítani, kötelezést előírni csak az épített környezet alakításáról és védelméről szóló többször módosított 1997. évi LXXVIII. Tv. (a továbbiakban: Étv.), valamint az e törvény alapján meghatározott, az országos településrendezési és építési követelményekről szóló –többször módosított- 253/1997. (XII. 20.) Kormányrendelet (a továbbiakban: OTÉK) előírásai, a 312/2012. (XI. 8.) Kormányrendelet, a 313/2012. (XI. 8.) Kormányrendelet, a 314/2012. (XI. 8.) Kormányrendelet, az *AXIS Kft. által készített 2/2014. törzsszámú SZ - 2m1 és SZ – 2m2* jelű tervvel módosított SZ-2 jelű Külterületi Szabályozási Terv, az *SZ-1.1m* jelű tervvel módosított SZ – 1.1, az SZ – 1.2, az SZ – 1.3 jelű Belterületi Szabályozási Terv és jelen Helyi Építési Szabályzat előírásainak együttes figyelembevételével lehet.

2. § Belterületi határmódosítás

- (1) A szabályozás belterületi határmódosítást irányoz elő, a SZ – 1 és SZ – 2 jelű szabályozási terven jelölt területi határokkal.
- (2) A belterületbe vonás ütemezetten is végrehajtható.
- (3) A lakóterületeket kivéve a beépítésre szánt területeket nem kell kötelezően belterületbe vonni.

II. FEJEZET TELEPÜLÉSRENDEZÉSI KÖVETELMÉNYEK

3. § A terv területének felhasználása

- (1) A rendelet hatálya alá eső területen építési használat szerint
 - a) beépítésre szánt területek
 1. lakóterület, ezen belül
 - 1.1. falusias lakóterület **Lf**

2. vegyes terület
 - 2.1. településközponti vegyes terület **Vt**
 3. gazdasági terület, ezen belül
 - 3.1. kereskedelmi szolgáltató terület **Gksz**
 - 3.2. egyéb iparterület **Gip**
 4. különleges terület **K**, ezen belül
 - 4.1. sport és szabadidős területek
 - 4.2. nagyterjedésű közmű területek
 - 4.3. temető területek
 - 4.5. Szilárd, folyékony hulladék elhelyezésére és kezelésére szolgáló területek
- b) beépítésre nem szánt területek
1. közlekedési és közműterületek, ezen belül
 - 1.1. közutak **KÖu**
 - 1.2. vasút **KÖk**
 2. zöldterületek, ezen belül
 - 2.1. közpark **KP**
 - ³³2.2. közkert **Kk**
 3. erdőterület, ezen belül
 - 3.1. védőerdő **Ev**
 - 3.2. gazdasági erdő **Eg**
 4. mezőgazdasági területek, ezen belül
 - 4.1. kertes mezőgazdasági terület **Mk**
 - 4.2. általános mezőgazdasági terület **Má**
 5. vízgazdálkodási terület, ezen belül
 - 5.1. vízgazdálkodási terület **V**
 - ⁸6. különleges terület, ezen belül
 - 6.1. különleges beépítésre nem szánt megújuló energiaforrások hasznosítására szolgáló terület

⁸ Beiktatta a 11/2018. (VI. 28.) önk. rendelet.

³³ Beiktatta a 1/2021. (I. 27.) önk. rendelet.

kerültek kijelölésre, melyek övezeti besorolását a szabályozási tervek (külterület, belterület) határozzák meg és határolják le.

4. § Szabályozási elemek

(1) A szabályozás elemei az alábbiak szerint módosíthatók:

A kötelező szabályozási elemek módosításához a szabályozási terv módosítása szükséges, kivéve a 4. § (2) a.) pontban foglaltakat.

a.) A nem kötelező szabályozási elemeket a digitális terven mérésel kell meghatározni. Azoktól eltérni a belterületen maximum 1 m, a külterületen maximum 2 méter eltéréssel lehet.

5. § A telkek beépítésének feltételei

- (1) A területek felhasználása, beépítése és a telkek alakítása csak a szabályozásnak (terv és HÉSZ) megfelelően engedélyezhető.
- (2) A közművesítettség mértéke:
 - a.) ¹A lakóterületeket, gazdasági területeket és a különleges területeket legalább részleges közművesítéssel kell ellátni. Ahol a szennyvízcsatorna kiépül, kötelezően rá kell kötni. Ezeken a területeken a zárt rendszerű szennyvíztározót üzemem kívül kell helyezni, illetve új zárt rendszerű szennyvíztározóra engedélyt kiadni nem lehet.
 - b.) ²A településközponti vegyes területeket teljes közművesítéssel kell ellátni. Ahol a szennyvízcsatorna kiépül, kötelezően rá kell kötni. Ezeken a területeken a zárt rendszerű szennyvíztározót üzemem kívül kell helyezni, illetve új zárt rendszerű szennyvíztározóra engedélyt kiadni nem lehet.
 - c.) Az egyes építési övezetekben belterületen és beépítésre szánt területen építési engedélyt csak legalább részleges közműhálózat kiépítése vagy azokat pótló berendezések kiépítése esetén lehet.
- (3) A tervezett földmunkák előtt szükséges a terv által érintett (még beépítetlen) nagyobb összefüggő területek régészeti lelőhelyeinek topográfiai meghatározása, a veszélyeztetett régészeti lelőhelyek feltárása, azok anyagának megfelelő elhelyezése.
- (4) Mélyfekvésű területek csak abban az esetben építhetők be, ha a terület feltöltése, ill. felszínvíz elvezetése megoldott. Ezeken a területeken az épületeket nem lehet alapincézni, az építési engedély kiadásához pedig talajmechanikai szakvéleményt kell készíteni.
- (5) ⁹Közút és egyéb közterületek építési területének bővítése céljára történő kisajátítás, lejegyzés telekalakítása esetén nem kell biztosítani a telekalakítással érintett visszamaradó teleknél az előírt kialakítható legkisebb telekterület méretet.

⁹Módosította a 11/2018. (VI. 28.) önk. rendelet.

6. § Építésügyi hatósági eljárások

- (1) A képviselőtestület az egyes építményekkel, építési munkákkal és építési tevékenységekkel kapcsolatos hatósági engedélyezési eljárásokról szóló 46/1997. (XII. 29.) KTM rendelet 9. §-ában meghatározott építési munkák körét bővíti, és az alábbi építési munkákat is az engedélyköteles építési munkákhoz sorolja a műemléki környezetben, a meglévő és később kijelölendő helyi értékvédelmi területen belül:
 - a) Építmények felületképzésének átalakítása, felújítása, színezése.
 - b) Az építmények közterületről és közhasználatú területekről látszó homlokzati felületein minden hirdetési és reklámcélú építmény, reklámszerkezet és reklám-, cég- vagy címtábla és egyéb reklámfelület csak építési engedéllyel létesíthető. Az építési engedélyezési tervnek tartalmaznia kell a reklámhordozó műszaki terveit, illetve a homlokzati tervrajzot. c) Minden 200 m² területet meghaladó térburkolat.
 - d) Kerítésépítés.

¹ Módosítva a 11/2017. (VIII. 16.) önk. rendelettel.

² Módosítva a 11/2017. (VIII. 16.) önk. rendelettel.

- (2) Kereskedelmi, szolgáltató, valamint vendéglátó tevékenység céljára közterületen épület, pavilon nem létesíthető.
- (3) Állattartó épület építése az egyes építési övezeteken belül az állattartási rendelet és az övezeti szabályozásban megadottak szerint lehetséges. Tekintettel a település nitrátérzékenységi besorolására meglévő állattartó telepek bővítésekor, új állattartó telepek létesítésekor fokozott körültekintéssel és szakmaisággal kell eljárni a vonatkozó rendeleteknek megfelelően!
Mindenféle állattartó épület esetében a zárt rendszerű, a környezetszennyezést megakadályozó szilárd és híg trágyatárolást kötelezően elő kell írni. Trágya, trágyalé közcsatornába nem vezethető.
- (4) ¹⁰-
- (5) ¹¹ -.
- ¹⁰ Hatályon kívül helyezte a településképp védelméről szóló 20/2017. (XI.23.) önkormányzati rendelet
- ¹¹ Hatályon kívül helyezte a településképp védelméről szóló 20/2017. (XI.23.) önkormányzati rendelet
- (6) Természet- és/vagy környezetvédelmi vonatkozású korlátozott területhasználatú területek övezeteiben a speciális építésügyi hatósági eljárás eseteit jelen HÉSZ 21. és 23. §-a tartalmazza.

7. § A telekalakítás szabályai

- (1)
- (2) Nyúlványos telek újonnan nem alakítható ki.

7/A. § ³Katasztrófavédelmi osztályba sorolás alapján meghatározott elégséges védelmi szint követelményei

- (1) Nyírbogát a vonatkozó külön jogszabályok szerint III. katasztrófavédelmi osztályba tartozik.
- (2) Az elégséges védelmi szint biztosítása érdekében a településen a lakosság riasztása és veszélyhelyzeti tájékoztatásának tervezése indokolt.

III. FEJEZET TERÜLETFELHASZNÁLÁSI EGYSÉGEK ÖVEZETI SZABÁLYOZÁSA

BEÉPÍTÉSRE SZÁNT TERÜLETEK

8. § A területre vonatkozó általános előírások

- (1) Az épületek az építési helyen belül a kötelező jellegű szabályozási elemek betartásával szabadon elhelyezhetők, ha a HÉSZ 9-12.§-a másként nem rendelkezik.

³ Beiktatta a 11/2017. (VIII. 16.) önk. rendelet.

- (2) Terepszint alatti építmények, a legnagyobb beépítés nagyságát meghaladó mértékben csak az építési hely határain belül, a telekre vonatkozó legkisebb zöldfelület megvalósításával és csak akkor engedélyezhetők, ha a terepszinttől számított magassága az 1,0 m-t nem haladja meg.
- (3) Lakóterületeken belül a minimális telekterület, vagy annál kisebb telekterület esetében csak egy lakóépület építhető (melléképület csak a lakóépülettel egybeépítve).
- (4) Tetőtér beépítés esetén csak egy hasznos tetőtéri építményszint létesíthető.
- (5) – ¹²

¹² Hatályon kívül helyezte a településképző védelméről szóló 20/2017. (XI.23.) önkormányzati rendelet

- (6) Az egyes építési övezetekben meghatározott minimális telekméretet minden telekalakítással újonnan kialakított építési telek esetében be kell tartani.
- (7) Az építési telken a telek beépített területébe be nem számíthatóan az alábbi melléképítmények helyezhetők el, a biztonságos gépjárművel való beközlekedés biztosítása – 3 m – megtartása mellett. elő- és oldalkertben:

- közmű becsatlakozási műtárgy,
- hulladéktartály tároló (legfeljebb 1,50 m-es magassággal),
- kirakatszekrény (legfeljebb 0,50 m-es szélességgel és 1,5m-es magassággal),
- multireklám tábla (2 m² felett), védett területek és településközponti vegyes területek esetében multireklám tábla nem helyezhető el.

oldal- és hátsókertben:

- multireklám tábla (2 m² felett), védett területek és településközponti vegyes területek esetében multireklám tábla nem helyezhető el.
- kerti építmény (hinta, csúszda, szökőkút, a terepszintnél 1 m-nél nem magasabbra emelkedő lefedés nélküli terasz),
- kerti víz- és fürdőmedence, napkollektor,
- kerti épített tűzrakó hely,

lugas, – kerti szabadlépcső és

lejtő, hátsókertben:

- multireklám tábla (2 m² felett), védett területek és településközponti vegyes területek esetében multireklám tábla nem helyezhető el.
- kerti építmény (hinta, csúszda, szökőkút, a terepszintnél 1 m-nél nem magasabbra emelkedő lefedés nélküli terasz),
- kerti víz- és fürdőmedence, napkollektor,
- kerti épített tűzrakó hely, lugas,
- kerti szabadlépcső és lejtő,

- (8) A falusias lakóterületek és településközponti vegyes területek építési telkein a telek beépített területébe beszámított módon az alábbi melléképületek helyezhetőek el az övezeti szabályoknak megfelelően:

a) jármű- (gépkocsi, motorkerékpár, munkagép stb.) tároló

b) a háztartással, lakófunkcióval kapcsolatosan

1. nyári konyha, mosókonyha, szárító

2. tároló építmények (tüzelőanyag- és más tároló, szerszámkamra, szín, fészter, magtár, góré, csűr, pajta stb.)
 3. az állattartás céljára szolgáló épületek és építmények, ahol ezt az övezeti szabályozás és az állattartási rendelet lehetővé teszi
 4. kisipari vagy barkácsműhely, műterem, kiskereskedelmi üzlet
 5. a turizmushoz és idegenforgalomhoz kapcsolódó funkciók (idegenforgalmi, kereskedelmi, szolgáltató, szálláshely-szolgáltató funkciók)
 6. fűtés céljára szolgáló melléképület (kazánház)
 7. pince, pince felépítménye
- c) előkertben melléképület, pavilon nem helyezhető el.
- (9) Előkeretek, oldalkeretek, hátsókeretek szabályozása; építési hely:
- a) ELŐKERTEK
1. Az előkeretek méretét a szabályozási terv szerint kell meghatározni.
A szabályozási terven az alábbi jelölések használatosak:
EK = kötelezően megtartandó minimális előkert méret, szabályozási terv szerinti méretekkel.
 2. Újonnan kialakított lakóterületek esetében az előkert méret az utcai telekhatártól számított 5 méter, illetve szabályozási terv szerinti érték.
- b) OLDALKERTEK
Az oldalkeretek méretének meghatározása OTÉK szerint történik
- c) HÁTSÓKERTEK:
A hátsókeretek megállapítása az OTÉK szerint történik az alábbi eltérésekkel:

Az építési övezet esetében 60 méteres építési határvonal az utcai telekhatártól,

ami megegyezik a gazdasági udvar zóna határvonalával. Amennyiben ez a mérték meghaladja az egyes telkek méretét, úgy a hátsókert mérete minimum 6 méter, ill. az ennél nagyobb tényleges épületmagasság értéke.

- d) ÉPÍTÉSI VONAL
Az építési vonalat a szabályozási terv szerint kell meghatározni
- (10) Falusias lakóterületeken belül a szabályozott épület elhelyezésénél az alábbi kiegészítő szabályokat is alkalmazni kell:
OLDALHATÁRON ÁLLÓ BEÉPÍTÉSI MÓD
Főépületek esetében:
1. 14 méter telekszélesség alatt az épület csak oldalhatárra helyezhető el
 2. Ha a telek szélessége meghaladja a 14 métert, az oldalhatáron álló épület elhelyezés 0-1,0 méter széles csurgó távolság elhagyásával is lehetséges.
 3. Amennyiben a telek szélessége eléri, vagy meghaladja a 20 métert, szabadonálló épület elhelyezés is lehetséges.
 4. A lakóterületek saroktelkein -oldalhatáron álló beépítési mód esetében- az épület szabadonállóan is elhelyezhető az egyéb övezeti előírások betartásával. A szabadonálló beépítés a szomszédos építési telek építési jogait nem korlátozhatja.
 5. Ha a telek szélessége kisebb mint 14 méter, vagy ha a meglévő beépítés indokolja, az épületelhelyezés ikres is lehet.
- (11) A zöldterületi fedettség kötelezően betartandó értékét jelen rendelet összefoglaló övezeti szabályozásának táblázatai határozzák meg.

- (12) Az állattartó épületek elhelyezésének szabályait és az egyéb állattartási szabályokat külön önkormányzati állattartási rendelet határozza meg.
- (13) a.) Az egyes építési övezetekben megadott övezeti előírások az újonnan kialakított telkekre, és újonnan létesített épületekre, funkciókra vonatkoznak.
 b.) Meglévő telek akkor is beépíthető, ha az övezeti szabályozásban megadott alakítható legkisebb telekterület, a minimális telekszélesség és telekmélység értékeinek nem felel meg, de azon épület a szükséges telepítési távolságok (OTÉK és HÉSZ valamint a sajátos övezeti előírások) betartásával elhelyezhető.
- (14) Újonnan kialakított lakóterületeken csak a szabályozási előírásoknak megfelelő telek építhetők be.
- (15) Korlátozott használatú, beépítésre szánt és beépítésre nem szánt területeken egyaránt figyelembe kell venni a HÉSZ IV. fejezetében foglaltakat, az alábbiak szerint:
- a) Természeti terület, országos ökológiai hálózat területe:
 21. §
- b) Érzékeny felszín alatti vízminőségvédelmi övezet területe:
 23. §

9. § Falusias lakóterületek

- (1) A szabályozási terven Lf jellel jelölt területek sajátos használatuk szerint falusias lakóterületek.
- (2) A falusias lakóterületen elhelyezhető épületek és funkciók:
- lakóépület,
 - mező- és erdőgazdasági (üzemi) építmény,
 - kereskedelmi-, szolgáltató-, vendéglátó épület,
 - szálláshely szolgáltató épület,
 - kézműipari építmény,
 - helyi igazgatási-, egyházi-, oktatási-, egészségügyi-, szociális épület, -üzemanyagtöltő.

(1) A falusias lakóterületen belül csak önálló helyrajzi számú építési telek alakítható ki.

(4) a) Egy építési telken belül csak egy lakóépület építhető, melyben legfeljebb két önálló rendeltetési egység (lakás) helyezhető el.

b) ¹³ -

¹³ Hatályon kívül helyezte a településkép védelméről szóló 20/2017. (XI.23.) önkormányzati rendelet

(5) A lakótelkek funkcionális zónákra tagozódnak:





Lakó és gazdasági udvar zónája

- Az utcai telekhatártól számított 15 méteren belül melléképület nem helyezhető el.
- Az utcai telekhatártól számított 20 méteren belül a melléképület csak főépülettel egybeépítve létesíthető.
- Az állattartó melléképületek esetében az állattartó épületre vonatkozó védőtávolságok betartandók.

Gazdasági és kert zóna

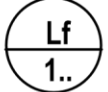
- Az utcai telekhatártól számított 20 métertől 60 méterig terjedő zóna.

- A melléképületek a kötelező oldalkerti méretek betartása mellett szabadon elhelyezhetők. Oldalhatárra melléképület csak a főépülettel megegyező telekhatárra épülhet.
 - Lakófunkció a zónában önállóan nem helyezhető el, csak a lakó és gazdasági udvar zónájához kapcsolódva, onnan átnyúlva.
- (6) Az övezetek mind belterületben, mind külterületi lakott helyként is megjelenhetnek. A lakóterületek belterületbe vonásának kötelezettsége a falusias lakóterületre nem vonatkozik.
- (7) A falusias lakóterületek építési övezeteinek telekre vonatkozó összefoglaló szabályozása:

Sajátos használat szerint	Alkalmazható		Telekre vonatkoztatott								
	Építési övezet jele	beépítési mód	legkisebb			megengedett min/max. építmény magasság (m)	legnagyobb beépítettség (%)				
			telek szélesség (m)	telek terület (m ²)	zöldfelület (%)						
Falusias lakóterület  funkcionális övezet	 <table border="1" style="display: inline-table; vertical-align: middle;"> <tr> <td>O</td> <td>30</td> </tr> <tr> <td>3,5/6,0</td> <td>700</td> </tr> </table>	O	30	3,5/6,0	700	O	14	700	40	3,5/6,0	30
	O	30									
	3,5/6,0	700									
	 <table border="1" style="display: inline-table; vertical-align: middle;"> <tr> <td>O</td> <td>30</td> </tr> <tr> <td>3,5/6,0</td> <td>700</td> </tr> </table>	O	30	3,5/6,0	700	O	14	700	40	3,5/6,0	30
O	30										
3,5/6,0	700										
 <table border="1" style="display: inline-table; vertical-align: middle;"> <tr> <td>O</td> <td>30</td> </tr> <tr> <td>3,5/6,0</td> <td>1000</td> </tr> </table>	O	30	3,5/6,0	1000	O	16	1000	40	3,5/6,0	30	
O	30										
3,5/6,0	1000										
 <table border="1" style="display: inline-table; vertical-align: middle;"> <tr> <td>O</td> <td>30</td> </tr> <tr> <td>3,5/6,0</td> <td>1000</td> </tr> </table>	O	30	3,5/6,0	1000	O	16	1000	40	3,5/6,0	30	
O	30										
3,5/6,0	1000										

Lfk: Korlátozott használatú falusias lakóterület övezete

A korlátozott falusias lakóterület (Lfk) övezete Érzékeny Felszín Alatti Vízminőségvédelmi Terület Övezettel érintett, mely esetben jelen HÉSZ 23.§-a az irányadó.

10. § A településközponti vegyes területek funkcionális szabályozása

- (1) A szabályozási terven Vt jellel jelölt területek sajátos használatuk szerint településközponti vegyes területek.
- (2) A településközponti vegyes területen belül elhelyezhető épületek és funkciók:
- lakóépület,
 - igazgatási épület,

- kereskedelmi-, szolgáltató-, vendéglátó-, szálláshely szolgáltató épület,
- egyéb közösségi szórakoztató épület, a terület azon részén, amelyben a gazdasági célú használat az elsődleges,
- egyházi-, oktatási-, egészségügyi-, szociális épület,
- parkolóház, üzemanyagtöltő.

- (3) A településközponti vegyes területen az OTÉK 31.§ (2) bekezdésében előírtak figyelembevételével kivételesen elhelyezhető: - nem zavaró hatású egyéb gazdasági építmény.
- (4) A településközponti vegyes területen nem helyezhető el önálló parkoló terület és garázs a 3,5t önsúlynál nehezebb tehergépjárművek és az ilyeneket szállító járművek számára.









- (5) A funkcionális övezeten belül mind egyedi telkes, mind tömbtelkes településközponti vegyes területek kialakíthatóak

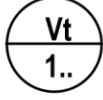

A funkcionális övezet elsősorban kötelező önkormányzati feladatokat ellátó intézmények, igazgatási, kereskedelmi szolgáltató, vendéglátó, szálláshely szolgáltató, kulturális, művelődési, egyházi, oktatási, egészségügyi, és szociális épületek elhelyezésére szolgál. Lakófunkció csak intézményi funkcióhoz kapcsolva, szolgálati lakásként létesíthető, egy intézményhez legfeljebb két lakás tartozhat.

- (6) A településközponti vegyes területek építési övezeteinek telekre vonatkozó összefoglaló szabályozása:

Sajátos használat szerint	Alkalmazható		Telekre vonatkoztatott								
	Építési övezet jele	beépítési mód	Kialakítható legkisebb			megengedett min/max. építmény magasság (m)	legnagyobb beépítettség (%)				
			Telek-szélesség (m)	telek-terület (m ²)	zöld-felület (%)						
Település-központi vegyes terület  funkcionális övezet	 <table border="1" data-bbox="450 497 662 586"> <tr> <td>O</td> <td>30</td> </tr> <tr> <td>3,5/7,5</td> <td>800</td> </tr> </table>	O	30	3,5/7,5	800	O	16	800	30	3,5/7,5	30
O	30										
3,5/7,5	800										
 funkcionális övezet	 <table border="1" data-bbox="450 833 662 922"> <tr> <td>O</td> <td>40</td> </tr> <tr> <td>4,5/9,5</td> <td>700</td> </tr> </table>	O	40	4,5/9,5	700	O	16	700	25	4,5/9,5	40
	O	40									
	4,5/9,5	700									
 <table border="1" data-bbox="450 1012 662 1102"> <tr> <td>O-SZ</td> <td>50</td> </tr> <tr> <td>4,5/9,5</td> <td>1500</td> </tr> </table>	O-SZ	50	4,5/9,5	1500	O-SZ	30	1500	30	4,5/9,5	50	
O-SZ	50										
4,5/9,5	1500										
 <table border="1" data-bbox="450 1169 662 1258"> <tr> <td>O-SZ</td> <td>50</td> </tr> <tr> <td>4,5/9,5</td> <td>1500</td> </tr> </table>	O-SZ	50	4,5/9,5	1500	O-SZ	30	1500	30	4,5/9,5	50	
O-SZ	50										
4,5/9,5	1500										

*Vtk: Korlátozott használatú településközponti vegyes terület övezete

A korlátozott településközponti vegyes terület (Vtk) övezete Érzékeny Felszín Alatti Vízminőségvédelmi Terület Övezettel érintett, mely esetben jelen HÉSZ 23.§-a az irányadó.

11. § Gazdasági területek

- (1) A település gazdasági területei sajátos használatuk szerint kereskedelmi szolgáltató területek (Gksz) és egyéb iparterületek (Gip).
- (2) Kereskedelmi szolgáltató területek:
 - a) A kereskedelmi szolgáltató területen elhelyezhető épületek és funkciók:
 - mindenfajta nem jelentősen zavaró hatású gazdasági tevékenységi célú épület,
 - gazdasági tevékenységi célú épületen belül a tulajdonos, a használó és a személyzet számára szolgáló lakások, - igazgatási, egyéb irodaépület, - parkolóház, üzemanyagtöltő.

- b) A kereskedelmi szolgáltató területen az OTÉK 31.§ (2) bekezdésében előírtak figyelembevételével kivételesen elhelyezhető: - egyéb közösségi szórakoztató épület.
- (3) Egyéb iparterületek:
- a) Az egyéb ipari terület elsősorban az ipari, az energiaszolgáltatási és a településgazdálkodás építményeinek elhelyezésére szolgál.
- b) A egyéb ipari gazdasági területen az OTÉK 31.§ (2) bekezdésében előírtak figyelembevételével kivételesen elhelyezhető a gazdasági tevékenységi célú épületen belül a tulajdonos, a használó és a személyzet számára szolgáló lakás.
- (4) A Gip 1.2 jelű övezet igény esetén több önálló, legalább 1 ha területű építési telekre osztható.

- (5) A **Gip** övezetekben az állattartás nem megengedett.
↑...

Azokban a vegyes használatú mezőgazdasági majorokban, ahol jelenleg az állattartás és az egyéb gazdasági tevékenység együtt van jelen, az állattartás fenntartható.

- (6) A **Gip** övezet előírásai: **2...**

Az iparterület besorolását tekintve egyéb ipar terület, amelyen belül az egyéb iparterületi funkciók mellett mezőgazdasági üzemi funkciók és állattartó telephelyek is elhelyezhetőek, az egyéb szakhatósági előírások megtartása mellett.

- (7) ⁴A gazdasági területek övezeteinek telekre vonatkozó összefoglaló szabályozása:

⁴ Módosítva a 11/2017. (VIII. 16.) önk. rendelettel.

Sajátos használat szerint	Alkalmazható		Telekre vonatkoztatott									
	Építési övezet jele	beépítési mód	Kialakítható legkisebb			megengedett min/max. építmény magasság (m)	legnagyobb beépítettség (%)					
			Telek-szélesség (m)	telek-terület (m ²)	zöld-felület (%)							
Kereskedelmi, szolgáltató gazdasági terület Gksz 1..	Gksz 1.1	<table border="1"><tr><td>O-SZ</td><td>40</td></tr><tr><td>4,5/7,5</td><td>1000</td></tr></table>	O-SZ	40	4,5/7,5	1000	O-SZ	20	1000	25	4,5/7,5*	40
	O-SZ	40										
4,5/7,5	1000											
Egyéb iparterület Gip 1.. funkcionális övezet	Gip 1.1	<table border="1"><tr><td>O-SZ</td><td>35</td></tr><tr><td>4,5/9,5</td><td>2000</td></tr></table>	O-SZ	35	4,5/9,5	2000	O-SZ	40	2000	30	4,5/9,5*	35
	O-SZ	35										
	4,5/9,5	2000										
Gipk** 1.1	<table border="1"><tr><td>O-SZ</td><td>35</td></tr><tr><td>4,5/9,5</td><td>2000</td></tr></table>	O-SZ	35	4,5/9,5	2000	O-SZ	40	2000	30	4,5/9,5*	35	
O-SZ	35											
4,5/9,5	2000											
Gip 1.2	<table border="1"><tr><td>SZ</td><td>30</td></tr><tr><td>4,5/9,5</td><td>10000</td></tr></table>	SZ	30	4,5/9,5	10000	SZ	100	10000	30	4,5/9,5*	30	
SZ	30											
4,5/9,5	10000											
Gip 2.. funkcionális övezet	Gip 2.1	<table border="1"><tr><td>SZ</td><td>40</td></tr><tr><td>4,5/9,5</td><td>5000</td></tr></table>	SZ	40	4,5/9,5	5000	SZ	50	5000	25	4,5/9,5*	40
SZ	40											
4,5/9,5	5000											
Gip/2.2		SZ	-	2000	25	0-12,5*	50					

* A technológiákhoz szükséges kis alapterületű, toronyszerű építményeket az építménymagasság számításnál figyelmen kívül kell hagyni. (pld.: porleválasztó, adagoló siló, stb.)

**Gipk: Korlátozott használatú egyéb iparterület övezete

A 27/2004 (XII.25.) KvVM rendelet értelmében a „korlátozott használatú különleges terület” (Gipk) érzékeny felszín alatti vízminőség-védelmi terület, amely területre a HÉSZ 23.§-át kell alkalmazni.

(8) Gazdasági övezetbe sorolt egyéb ipari területeken (Gip.1 és Gip.2) az egyéb funkcionális övezetekre meghatározott legkisebb és legnagyobb

építménymagasságok értékei közül csak a felső értékre vonatkozó előírásokat kell figyelembe venni.

11/A.§ Egyéb ipari gazdasági terület Gip-3 jelű építési övezet előírásai ¹⁴

- (1) A szabályozási terven jelölt egyéb ipari gazdasági terület elsősorban az ipari, az energiaszolgáltatás és a településgazdálkodás építményeinek továbbá a fő rendeltetés kiszolgálásához szükséges kiegészítő (többek között ideértendők a közművek felépítményei is), elhelyezésére szolgál.
- (2) Az építési övezetben elhelyezhető még (az OTÉK 32. § felsoroltak közül) a nyomvonaljellegű építmények és műtárgyaik, köztárgyak, kutatást és az ismeretterjesztést szolgáló műtárgyak, megújuló energiaforrások műtárgyai.
- (3) Közút építési területének bővítése céljára történő kisajátítás, lejegyzés telekalakítása esetén nem kell biztosítani a bővítéssel érintett visszamaradó teleknél az előírt kialakítható legkisebb telekterület méretet.
- (4) A közműellátáshoz szükséges telek kialakításakor elegendő a technológiához szükséges telekterület méret biztosítása.
- (5) Az építési övezetben nem építhető lakóépület, azonban a tulajdonos, a használó és a személyzet számára szolgálati lakások kialakíthatók.
- (6) Az üzem működésével összefüggésben a telken, ill. az épületen a megújuló energia építményei elhelyezhetők.

¹⁴ Beiktatta a 11/2018. (VI. 28.) önk. rendelet.

12. § Különleges területek

- (1) A szabályozási terven K jellel jelölt területek sajátos használatuk szerint különleges területek
- (2) A különleges területek sajátos használatuk szerint az alábbi övezeti besorolásba tartoznak:



a) Sport, szabadidős területek



b) Temető területek



c) Nagy kiterjedésű közműterületek



d) Szilárd és folyékony hulladék elhelyezésére és kezelésére szolgáló terület

- (3) A különleges területek övezeti szabályozása:



a) Sport és szabadidős területek:

A Övezet sport és szabadidős létesítmények elhelyezésére szolgál, települési sportcentrum funkcióval.

A beépítettség mértékébe a sportpályák területét nem kell beleszámítani. Csak elvi építési engedély alapján adható építési engedély.

- A  övezet a sport, rekreációs, vízparti rekreációs és idegenforgalmi, valamint ezeket a funkciókat kiszolgáló vendéglátó, szálláshely szolgáltató funkciók elhelyezésére szolgál.

Csak elvi építési engedély alapján adható építési engedély, természetközeli állapotban megtartott területhasználattal.



b) Temető területek:



1. temető övezet, működő, vagy működésbe vonható temetőterület

Az újonnan működésbe vont területek esetében 30 méter széles védősávot kell kialakítani. Újonnan működésbe vont terület esetén előfásítási és parcellázási terv készítendő táj- és kertépítész bevonásával.



2. temető övezet, kegyeleti park



c) Nagykiterjedésű közmű területek:

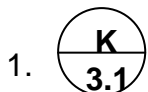

közmű övezet, vízműtelep, vízműkút

Az övezetben kizárólag csak kiszolgáló, illetve irodai funkciójú épület építhető. A kutak védőtávolságát meg kell tartani.



- közmű övezet, gázszabályozó, gázátadó, gázfogadó állomás

Kialakítása magasabb rendű ágazati előírások szerint.

Az övezetben csak üzemi funkció vagy az azt kiszolgáló technikai berendezések helyezhetők el.

d) 1.

K

Szilárd és folyékony hulladék elhelyezésére és kezelésére szolgáló terület



rekultiválendő szemételep övezete

4.1

Csak funkciónak megfelelő épületekkel és építményekkel beépíthető.
Védőtávolsága rekultiváció után: 300 méter.

Rekultiváció utáni kötelező területfelhasználási kategória (Eg)

2.





Szennyvíztelep övezete

4.2

Csak funkciónak megfelelő épületekkel és építményekkel és az azt kiszolgáló technikai berendezésekkel építhető be. Kialakítása ágazati szabványok és környezetvédelmi előírások szerint.

(4) Különleges területek övezeteinek telekre vonatkozó összefoglaló szabályozása:

Sajátos használat szerint	Alkalmazható			Telekre vonatkoztatott							
	Építési övezet jele	Beépítési mód	Kialakítható legkisebb			megengedett min. /max. építménymagasság (m)	Legnagyobb beépítettség (%)				
			telek-szélesség (m)	Telek terület (m ²)	Zöldfelület (%)						
Különleges terület, sport, szabadidős terület	 <table border="1" data-bbox="446 1534 662 1624"><tr><td>SZ</td><td>15</td></tr><tr><td>4,5/7,5</td><td>8000</td></tr></table>	SZ	15	4,5/7,5	8000	SZ	80	8000	50	4,5/7,5	15
	SZ	15									
4,5/7,5	8000										
 <table border="1" data-bbox="359 1713 662 1803"><tr><td>SZ</td><td>25</td></tr><tr><td>4,5/7,5</td><td>10000</td></tr></table>	SZ	25	4,5/7,5	10000							
SZ	25										
4,5/7,5	10000										

	<table border="1"> <tr> <td rowspan="2">Kk 1.2</td> <td>SZ</td> <td>25</td> </tr> <tr> <td>4,5/7,5</td> <td>10000</td> </tr> </table>	Kk 1.2	SZ	25	4,5/7,5	10000	SZ	100	10000	50	4,5/7,5	25
Kk 1.2	SZ		25									
	4,5/7,5	10000										
Különleges terület, temető terület K 2...	<table border="1"> <tr> <td rowspan="2">Kk 2.1</td> <td>SZ</td> <td>5</td> </tr> <tr> <td>0/7,5</td> <td>10000</td> </tr> </table>	Kk 2.1	SZ	5	0/7,5	10000	SZ	100	10000	40	0/7,5	5
	Kk 2.1		SZ	5								
0/7,5		10000										
	<table border="1"> <tr> <td rowspan="2">Kk 2.2</td> <td>SZ</td> <td>15</td> </tr> <tr> <td>0/7,5</td> <td>1500</td> </tr> </table>	Kk 2.2	SZ	15	0/7,5	1500	SZ	30	1500	40	0/7,5	15
Kk 2.2	SZ		15									
	0/7,5	1500										
Különleges terület, nagy kiterj. közmű terület K 3...	<table border="1"> <tr> <td rowspan="2">Kk 3.1</td> <td>O-SZ</td> <td>20</td> </tr> <tr> <td>0/7,5</td> <td>1000</td> </tr> </table>	Kk 3.1	O-SZ	20	0/7,5	1000	O-SZ	20	1000	40	0/7,5	20
	Kk 3.1		O-SZ	20								
0/7,5		1000										
	<table border="1"> <tr> <td rowspan="2">K 3.2</td> <td>O-SZ</td> <td>20</td> </tr> <tr> <td>0/6,0</td> <td>1000</td> </tr> </table>	K 3.2	O-SZ	20	0/6,0	1000	O-SZ	20	1000	40	0/6,0	20
K 3.2	O-SZ		20									
	0/6,0	1000										
Különleges terület, hulladék-kezelők területei K 4...	<table border="1"> <tr> <td rowspan="2">K 4.1</td> <td>SZ</td> <td>5</td> </tr> <tr> <td>3,5/7,5</td> <td>10000</td> </tr> </table>	K 4.1	SZ	5	3,5/7,5	10000	SZ	100	10000	-	3,5/7,5	5
	K 4.1		SZ	5								
3,5/7,5		10000										
	<table border="1"> <tr> <td rowspan="2">K 4.2</td> <td>SZ</td> <td>20</td> </tr> <tr> <td>0/7,5</td> <td>5000</td> </tr> </table>	K 4.2	SZ	20	0/7,5	5000	SZ	50	5000	40	0/7,5	20
K 4.2	SZ		20									
	0/7,5	5000										

*Kk: Korlátozott használatú különleges terület övezete

A 27/2004 (XII.25.) KvVM rendelet értelmében a „korlátozott használatú különleges terület” (Kk) érzékeny felszín alatti vízminőség-védelmi terület, amely területre a HÉSZ 23.§-át kell alkalmazni.

BEÉPÍTÉSRE NEM SZÁNT TERÜLETEK

13. § Közterületek kialakítása, nyilvántartása és használata

- (1) A rendelet hatálya alá eső területen lévő közterületeket a szabályozási terv határozza meg.
- (2) A közterületeket rendeltetésének megfelelő célra bárki szabadon használhatja, azonban a használat mások hasonló célú jogait nem korlátozhatja.

- (3) A közterület rendeltetésétől eltérő használatához a tulajdonos és az önkormányzat hozzájárulása szükséges.
- (4) Amennyiben az eltérő használat építési tevékenységgel is összefügg, a tulajdonosi hozzájáruláson túl az építési hatóság engedélyét is be kell szerezni.
- (5) ¹⁵
- (6) ¹⁶
- ^{15, 16} Hatályon kívül helyezte a településképző védelméről szóló 20/2017. (XI.23.) önkormányzati rendelet
- (7) Az építési telkek közművesítését közterületről vagy közforgalom számára megnyitott magánútról kell megoldani.
- (8) A közterületen minden esetben biztosítani szükséges a szintkülönbség rámpával történő áthidalását is. (Gyalogos átkelőhelyeknél döntött szegélyszáv stb.)
- (9) Biztosítani szükséges minden parkolóban legalább egy kerekesszékekkel is igénybe vehető (méreteinél nagyobb) gépkocsi-parkoló létesítését, melyet kizárólagos használatot biztosító tábla jelezzen.

14. § Közlekedési és közműterületek

- (1) A terv közlekedési területei a tervben szabályozási vonalak által meghatározott: KÖÚ jelzésű közterületei, melyek közlekedési és közműlétesítmények elhelyezésére szolgálnak
- (2) ⁵ A közterületek, közlekedési területek övezeti besorolása és szabályozási szélessége:



- a) gyorsforgalmi út: a települést jelenleg nem érinti.



- b) országos főút (I. és II. rendű)

Szabályozása belterületen: min. 30 méter, illetve szabályozási terv szerint

Szabályozása külterületen: az út szabályozási szélessége

- az út védőtávolsága 50 méter



- c) országos mellékút

települési főút

Szabályozása belterületen: min. 30 méter, illetve szabályozási terv szerint

Szabályozása külterületen: az út szabályozási szélessége – közterületet és nem közterületet elválasztó határvonal – a meglévő jogi határokkal

- az út építési területe min. 30 méter

- az út védőtávolsága 100 méter



- d) helyi gyűjtőút

Szabályozása belterületen: min. 22 méter, illetve szabályozási terv szerinti érték

⁵ Módosítva a 11/2017. (VIII. 16.) önk. rendelettel.



e) kiszolgálóút

Szabályozása: méretezés nélküli minimális szélessége 12 méter, illetve szabályozási terv szerinti érték



f) külterületi mezőgazdasági (kiszolgáló)út

Szabályozása külterületen: Az út szabályozási szélessége – közterületet és nem közterületet elválasztó határvonal – meglévő jogi határokkal, illetve 6 méter
- Az út építési területe minimum 12 méter

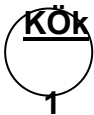

g) Többvágányú vasútvonal és vasútállomás

Korlátozott kiszolgáló gépjármű forgalom lehetséges.

Szabályozása:

- jogi határvonal ill. szabályozási terv szerint
- védőtávolsága: 50 méter

Ku-7 ^{34h)} gyalogút,

Szabályozása:

- kialakítása, építési területe szabályozási terv szerint.

³⁴ Beiktatta a 1/2021. (I. 27.) önk. rendelet.

- (3) Az úthálózati rendszer hierarchiáját és a szükséges fogalommeghatározásokat a HÉSZ 1.sz. függeléke tartalmazza.
- (4) ⁶
- (5) A tűzoltó gépjárművek részére az előírt fordulási lehetőség, két nyomsáv szélességű szilárd burkolatú út biztosítása szükséges.

15. § A közművesítés területei és létesítményei

- (1) A rendelet hatálya alá eső területet teljes, de legalább részleges közművesítéssel kell ellátni. A közművesítés a beépítés feltétele.

Az egyes beépítésre szánt területfelhasználási egységek közműellátásának mértéke:

Falusias lakóterület: belterületen teljes
közművesítés külterületen legalább
részleges közművesítés

Településközponti vegyes területek:
teljes közművesítés

⁶ Hatályon kívül helyezve a 11/2017. (VIII. 16.) önk. rendelettel.

Gazdasági területek:

teljes

közművesítés

külterületen legalább részleges közművesítés

Különleges területek:

teljes közművesítés

- (2) Az egyes területfelhasználási egységekben a területen a vízi közmű kiépítés mértéke:
- a) A vezetékes ivó, használati és tűzoltóvíz-ellátás kiépítése és üzemképes állapotban tartása a területfelhasználás feltétele. Az ivóvízhálózat körvezetési rendszerében épüljön ki. A tűzcsapok a vonatkozó előírásokban rögzített távolságokra telepítendők.
A csatlakozó és házi bekötővezetékek ingatlanonként elkülönítve épüljenek. A fogyasztásmérők ingatlanon belül az Üzemeltető előírásai szerint valósítandók meg.
 - b) A szennyvízelvezetés a csapadékvíz elvezetésétől függetlenül elválasztott rendszerben ingatlanonkénti bekötésekkel valósítható meg.
 - c) A csapadékvíz-elvezetés nyílt rendszerű csapadékcsatornával indokolt esetben zárt rendszerű csapadékcsatornával épüljön ki.
Ahol a csapadékvíz csatorna kiépült az ingatlanokat kötelezően rá kell kötni.
- (3) A szennyvízcsatorna kiépítéséig zárt rendszerű szennyvíztároló is engedélyezhető. Ahol a szennyvízcsatorna kiépült az ingatlanokat kötelezően rá kell kötni.
- (4) A közművek építéséről, átépítéséről és kiváltásáról az utak építése előtt kell gondoskodni.
- (5) A közműépítés számára szükséges felépítményeket a terven kialakított építési területen kell megvalósítani.
- (6) Az utak szabályozási szélességgel meghatározott területsávjain belül építményt elhelyezni csak a terv előírásainak megfelelően szabad.

³⁵ **16. § Zöldterületek**

- (1) A zöldterület részben növényzettel fedett közterület.
- (2) A zöldterület tagozódása:
 - a) közpark, Z-kp
 - b) közkert, Z-kk
- (3) A zöldterület (közpark és közkert) területén épületek legfeljebb 2% - os beépítettséggel helyezhetők el.
- (4) a zöldterületen elhelyezhető közcélú használatra nyitott-fedett építmények, továbbá játék, sport, pihenés, testedzés építményei (különösen sétaút, pihenőhely, torna és labdajáték pálya, játszótér).
- (5) A közpark területén a (4) bekezdésben meghatározottakon túl vendéglátó épület és a terület fenntartásához szükséges épület is elhelyezhető.

³⁵ Módosította a 1/2021. (I. 27.) önk. rendelet.

17. § Erdőterületek

- (1) Az erdő céljára szolgáló terület.
(2) Az erdőterületek az erdő rendeltetése szerint:



védelmi célú erdő



gazdasági célú erdő

A gazdasági erdőövezet az általában gazdasági rendeltetésű erdők területe, ahol az erdőgazdálkodással és vadgazdálkodással, továbbá az oktatással és kutatással összefüggő építmények helyezhetők el. Az övezet területén elhelyezhetők:

az erdő rendeltetésének megfelelő üzemi építmények, szolgálati lakó- és szállásépületek, őrházak és ezek melléképületei, melléképítményei (pl. erdészház, munkásház stb.), vadászház, oktatási-kutatási építmények, közlekedési és szállítási építmények

- (3) Az erdőterületek beépíthetősége az OTÉK 28. § (3) és (4) bekezdés szerint.
(4) 10 ha –t meghaladó terület nagyságú telken, gazdasági rendeltetésű erdőterületen 0,5%-os beépítettséggel az erdő rendeltetésének megfelelő építmények helyezhetők el.



(5) védelmi erdőövezet az általában védelmi rendeltetésű (pl. iparterületet vagy közművelési területet körülvéve, ill. jelentős közlekedési területek: főutak, vasúti területek mellett húzódó) erdők területe.

Az övezet területén csak köztárgyak, utak, nyomvonal jellegű vezetékek, közmű-építmények helyezhetők el akkor, ha az erdőt védelmi rendeltetésének betöltésében nem akadályozzák. Épület a védelmi erdőben nem helyezhető el.



Természeti oltalom alatt álló erdők



Vonalas vagy felületszerű védőerdők

18. § Mezőgazdasági területek

- (1) Mezőgazdasági területek besorolása:
Kertes mezőgazdasági terület, jele Mk.
Általános mezőgazdasági terület, jele Má.
Korlátozott használatú mezőgazdasági terület, jele Mák.
(2) A mezőgazdasági területek sajátos használatuk szerint az alábbi övezetekre tagozódnak:

Mk
a) 1.. kertés mezőgazdasági terület

A kertés mezőgazdasági terület övezetei:

Mk

1. kertés mezőgazdasági övezet
1.1

Beépíthetősége OTÉK 29. § (3) bekezdés szerint.

Kertés mezőgazdasági övezetben lakóépület nem helyezhető el.

Má
b) 1.. általános mezőgazdasági terület

Má

Az 1.. általános mezőgazdasági terület övezetei:

Má

1. szántó

1.1

Beépítési lehetőségek OTÉK 29. § (3) bekezdés szerint.

- Lakóépület és mezőgazdasági üzemi épület 10.000 m² fölött 3%-os beépítettség megtartásával építhető, 10.000 m² alatti terület nem beépíthető.
- Új állattartó telepek létesítése csak 2,0 ha-nál nagyobb területen, külön szakhatósági engedélyek beszerzésével lehetséges. Állattartó telep birtokközpontként önállóan is kialakítható, de a 2,0 ha minimális telekterületet ekkor is biztosítani kell.
- Mezőgazdasági területek szántó övezete felfelé szabályozott, azaz az alábbi - szántó területből történő művelési ág változások - jelen rendelet és kapcsolódó terv módosítása nélkül is végezhetők:

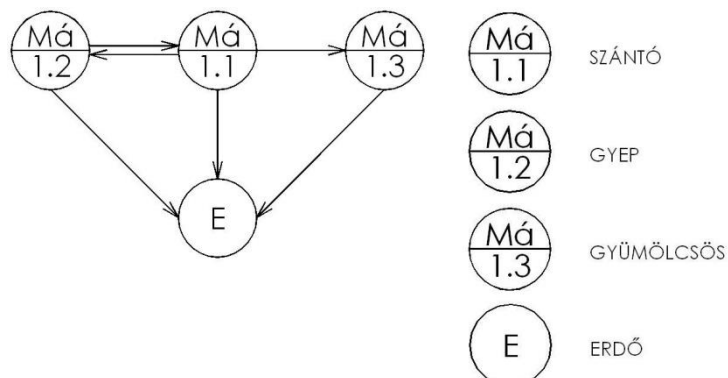

- Ha lakóterülethez 1000 m-nél közelebb eső szántóterület művelését felhagyják, akkor az azt követő 6 évben a rendszeres kaszálásról és cserje irtásról gondoskodni kell.
- Lakóterülettől legalább 1000 m-re, vagy annál távolabb elhelyezkedő szántó felhagyásakor elegendő a begyepesedés időszakában csupán a csejeirtást elvégezni.

Má
2. gyepek
1.2

Az övezetben csak állattartási célokra épülhet épület vagy építmény, de nem megengedett állattartó telepek létesítése. Az állattartás építményei közül csak karám és kerítés, fedett-nyitott nyári szállás létesíthető természetes anyagokból.

- Mezőgazdasági területek gyepek övezete felfelé szabályozott, azaz az alábbi gyepek területből történő művelési ág változtatások jelen rendelet és kapcsolódó terv módosítása nélkül is végezhetők:

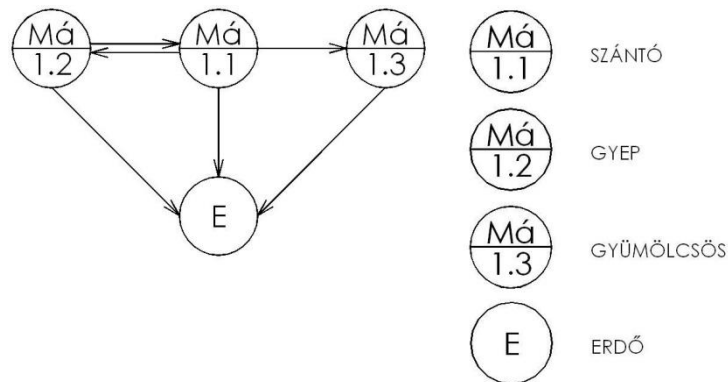

- Gyepek területének feltörése, majd ugaron hagyása tilos.
- Lakóterülethez 1000 m-nél közelebb eső éppen begyepesedő területeken rendszeres kaszálást és cserjeirtást kell végezni a szántóföldi művelés felhagyását követő 6 évig, majd ezt követően cserjeirtást szükség szerint.
- Lakóterülettől 1000 m-nél távolabb eső, éppen begyepesedő területeknél elegendő csupán cserjeirtást végezni.
- Beállt gyepek és a gyepesedés folyamatában lévő gyepek talajának forgatása, lazítása tilos.

Má
3. gyümölcsösök
1.3

Beépítési lehetőségek OTÉK 29. § (3) bekezdés szerint.

Az övezetben lakóépület nem építhető.

Lásd az előző szabályozási ábrát!

Má
4. nádas, vízállásos terület, vegyes nádassal, vízállással tagolt rét
1.4

Az övezet nem beépíthető.

Nádas mezőgazdasági övezetben az alábbi területfelhasználási változás javasolt:

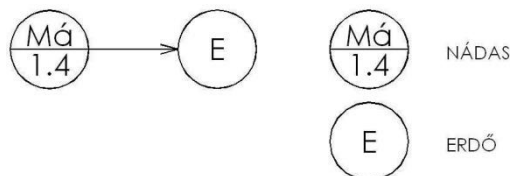

Mák
c) általános korlátozott használatú mezőgazdasági terület
övezetei: 1...

Korlátozás okai:

- Természeti terület, védett természeti terület, országos ökológiai hálózat területe
A korlátozott használatú mezőgazdasági területek (szántók gyepek) általános mezőgazdasági területnél leírt (szántók, gyepek, gyümölcsös) felfelé szabályozása az érintett szakhatóságok és kezelők jóváhagyásával véleményünk szerint megtörténhet, azaz az erdő véghasználat ezekben az esetekben is kívánatos lehet.

Korlátozott szántó és gyepek területek beerdősítése a következő betartandó szempontok szerint végezhető:

- Erdősítés előtt csupán talajlazítás végzendő.
- Erdészeti monokultúra telepítés tilos, csak hazai, honos fajok alkalmazása lehetséges.
- Ügyelni kell a helyes elegyarányra.
- A lassan növekvő fajokat éveken korábban, míg a gyorsan növekvő fajokat későbbi, ütemezett telepítéssel kell az állományba vinni.
- Klónozott, vagy vegetatív úton szaporított fajok alkalmazása tilos.

Természeti oltalom alatt álló erdőterület rendeltetése kizárólag véderdő lehet.

Mák
1. szántó
1.1

Ide tartoznak a korlátozás alatt álló szántóterületek.

Korlátozás okai:

- Természeti terület, védett természeti terület, országos ökológiai hálózat területe

Az övezet nem beépíthető.

- Korlátozás alá eső szántó területen (természeti szántó területen) művelési ág változtatás csak a szakhatóság és a kezelő hozzájárulásával lehetséges. A települési építési szabályozás értelmében megengedhető változtatások:

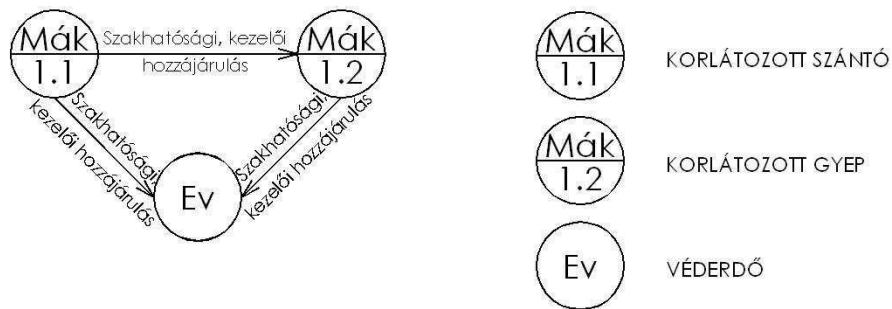

- Ha a korlátozás alá eső területen a szakhatóság és/vagy kezelő olyan korlátozást ír elő, mely profit veszteséget okoz, akkor a várható EU-s szabályozás értelmében kompenzáció igényelhető.
- Természeti oltalom alá eső területeken természetközeli gazdálkodás technológiájának kialakításához és bevezetéséhez szintén a szakhatóság hozzájárulása szükséges. A természetközeli gazdálkodás megvalósításához várhatóan szintén EU-s források állnak majd rendelkezésre.
- Az EU-s források fentebb említett célokhoz történő megszerzése elképzelhető, hogy minimális terület nagysághoz lesz kötve, ezért figyelembe véve a Magyarországon jellemző tulajdonviszonyokat az időbeli tájékoztatás és a tulajdonosok szövetkezésre való ösztönzése az önkormányzat természetvédelmi feladata.

Mák
2. gyepek
1.2

Ide tartoznak a korlátozás alatt álló gyepterületek.

Korlátozás okai:

- Természeti terület, védett természeti terület, országos ökológiai hálózat területe

Beépítése kivételesen az általános gyepevezetben leírtak szerint, a szakhatóság és/vagy kezelő eseti hozzájárulásával lehetséges.

Amennyiben a természetvédelmi hatóság azt jóváhagyja korlátozott gyepterületeken a következő művelési ág változtatások hajthatók végre:

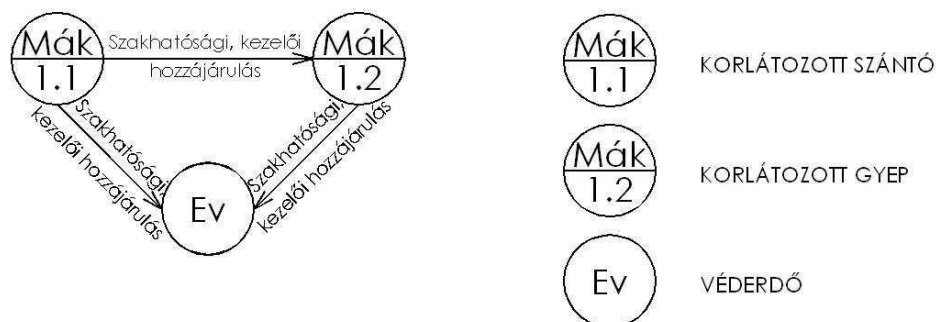

Ezen gyepterületek beerdősítése a következő betartandó szempontok szerint végezhető:

- Erdősítés előtt csupán talajlazítás végzendő.

- Erdészeti monokultúra telepítés tilos, csak hazai, honos fajok alkalmazása lehetséges. - Ügyelni kell a helyes elegyarányra.
- A lassan növé fajokkal évekkel korábban, míg a gyorsan növé fajokkal későbbi, ütemezett telepítéssel kell az állományba vinni.
- Klónozott, vagy vegetatív úton szaporított fajok alkalmazása tilos.

3. **Mák**
1.4 Korlátozott vizes élőhely, nádas

Korlátozás okai:

- Természeti terület, védett természeti terület, országos ökológiai hálózat területe. Az övezet nem beépíthető.

Ha a védett vizes élőhely „csupán” természetként nyilvántartott az előzőek alapján szakhatóság és kezelő eseti hozzájárulásával beerdősíthető.

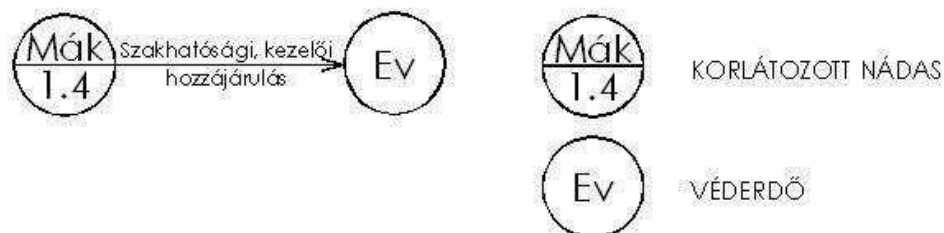

- (3) A szántó és gyepterületek felfelé szabályozottak, azaz, az alábbi ábrán a nyilak irányába történő művelési ág változtatás a település külterületén az általános és korlátozott mezőgazdasági szántó és gyepterületeken megengedett. A nyilakkal ellentétes irányú művelési ág változtatás jelen terv elfogadása után a településrendezési terv módosítása nélkül nem lehetséges.

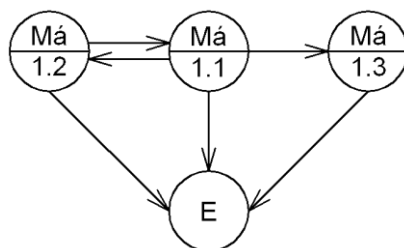

Ha a természetként nyilvántartott szántó, gyepterület, vagy nádas terület erdősítését a szakhatóság és/vagy kezelő engedélyezi a terület véderdő övezetbe sorolandó.

- (4) Ha a Korlátozott használatú szántó (Mák/1.1), vagy gyepterület (Mák/1.2) övezet természetként, és/vagy Országos Ökológiai Hálózattal érintett, akkor jelen HÉSZ 21.§-a irányadó.
- (5) A korlátozott használatú nádasok (Mák/1.4) nem beépíthetőek.

19. § Vízgazdálkodási terület

(1) A vízgazdálkodással összefüggő területek.

(2) közcélú nyílt csatornák medre és partja

állóvizek medre és partja övezet

Természetvédelmi oltalom alá eső árok vagy csatorna övezete

(3) A patakmedrek, árkok esetében a mederfenntartási munkák folytatásához szükséges a partéltől számított 6,0 m széles felvonulási terület biztosítása a munka- és szállítógépek szabad közlekedési útvonala számára, legalább az egyik oldalon.

(4) A patakok, vízfolyások műtárgyait védeni kell, a fagy okozta károkat felújítással el kell hárítani.

(5) A patakok és vízfolyások medrében a cserje és fanövéseket el kell távolítani, a nád és gaznövényeket a parti birtokosok kötelesek kaszálni vagy kaszáltatni.

(6) A veszélyes és kommunális hulladékok elhelyezése a medrekben és a medrek környezetében tilos, a károkozókat közigazgatási- vagy büntetőeljárás keretében felelősségre kell vonni.

(7) A parti birtokosok kötelesek a külterületi vízfolyások fenntartásáról gondoskodni. A vízfolyások partéltől számított 6-6 m fenntartási területsávot szükséges biztosítani felvonulás céljára.

(8) A külterületi átereszek és műtárgyak fenntartása a tulajdonos illetve a kezelő kötelessége.

(9) Ha a Korlátozott használatú vízgazdálkodási terület övezete (Vk/1) természeti területtel, és/vagy Országos Ökológiai Hálózattal érintett, akkor jelen HÉSZ 21.§-a irányadó.

(10) Ha a Korlátozott használatú vízgazdálkodási terület övezete (Vk/1) Érzékeny Felszín Alatti Vízművelődési Terület övezettel érintett, akkor jelen HÉSZ 23.§-a irányadó.

(11) Korlátozott használatú gyümölcsös (Mák/1.3) a településen nincs, a korlátozott használatú nádasok (Mák/1.4) nem beépíthetőek.

IV. FEJEZET A TELEPÜLÉSI KÖRNYEZET VÉDELMI ELŐÍRÁSAI

20. § Általános előírások

- (1) A környezethasználatot úgy kell megszervezni, hogy
- a legkisebb mértékű környezetterhelést és igénybevételt idézze elő,
 - megelőzze a környezetszennyezést,
 - kizárja a környezetkárosítást.

- (2) Valamennyi terület-felhasználás, létesítés, beavatkozás tervezése során érvényre kell juttatni a környezetvédelem előírásait.
- (3) A beruházások nem okozhatnak olyan hatásokat, melyek a környező területek tervezett használati módját lehetetlenné teszik. [Jóváhagyáskor: a követelményeket a környezetvédelem általános szabályairól szóló 1995. évi LIII. törvény tartalmazza.]
- (4) A beruházások megvalósítása, meglévő tevékenységek folytatása, rendeltetési mód változtatás(ok), valamint a telepengedély alapján gyakorolható ipari és szolgáltató tevékenység csak a környezetvédelmi kölcsönhatások ellenőrzése, a környezetvédelmi előírások és határértékek betartása alapján történhet, a szakhatóságok előírása szerint. [Vonatkozó rendelet szerint. Lásd 4. függelék!]
- (5) FI jelű övezetekben telepengedély az alábbi tevékenységekre nem adható ki (a hatályos TEÁOR kódszámait csoportosítása szerint): vegyi anyag készítő és előállító [24.1, 24.2], építési betontermék-gyártás [26.61], előkevert beton gyártása [26.63], habarcsgyártás [26.64], egyéb beton-, gipsz-, cementtermék gyártása [26.66], kőmegmunkálás [26.70], csiszoló termék gyártása [26.81], vas, acél, vasötövet-alapanyag gyártása [27.10], öntött cső gyártása [27.21], acélcső gyártás [27.22], hidegen húzott vas, acéltermék gyártása [27.31], alumíniumgyártás [27.42], ólom, cink, ón gyártása [27.42], rézgyártás [27.44], fémszerkezet gyártás (fémszerkezet lakatos) [28.11], fémtartály gyártása [28.21], fémalakítás, porkohászat [28.40], fémfelület kezelés (pl. galvanizáló, ónozó, ólmozó, mártó) [28.51], gépgyártás [29.24, 29.31, 29.32, 29.40, 29.51, 29.52, 29.53, 29.54, 29.55, 29.56], autóbontó [50.20.], műanyag-feldolgozás, műanyagdarálás, -darabolás [25.24].
- (6) A jelenleg a meglévő területen üzemelő és a fenti kizáró listán szereplő tevékenységek esetén üzemelés-technológiai terv készítése, majd az érintett szakhatóságok értékelése alapján dönthető el a feltételekhez kötött telepengedélyek kiadása. [Vonatkozó rendelet szerint. Lásd 4. függelék!]
- (7) Az új területek beépítésének előfeltétele a közművesítés, különös tekintettel a szennyvízcsatorna- és csapadékvíz-elvezető hálózat kiépítése, illetve a meglévő területen a közművek megvalósításáig szakszerű közműpótló (pl.zárt gyűjtő) betervezése és kivitelezése kötelező.
- (8) A csapadékvíz elvezetéséről vagy a szennyezetlen vizek elszikkasztásáról minden telek tulajdonosának, használójának gondoskodnia kell. A vízfolyásba csak az első fokon eljáró vízügyi hatóság hozzájárulásával és feltételeinek betartásával szabad csapadékvizet bevezetni.
- (9) A vizek mezőgazdasági eredetű nitrátszennyezésének megelőzése, csökkentése érdekében irányadó jelleggel érvényesíteni kell az előírásokat és a jó mezőgazdasági gyakorlat szabályait. [Jóváhagyáskor: a 49/2001. (IV.3.) Korm. rendelet és az 1. sz. melléklete szerint.]
- (10) Új jelentős levegőterhelést okozó vagy bűzös tevékenység esetén az engedélyezési eljárás során védelmi övezetet kell meghatározni. [Vonatkozó rendelet szerint. Lásd 4. függelék!] A település fejlesztése során előnyben kell részesíteni a hulladékszegény technológiák alkalmazását és a kevésbé vízigényes technológiákat.
- (11) Az egyes tevékenységek környezetet terhelő kibocsátásainak megelőzése érdekében a környezeti elemeket terhelő kibocsátások, valamint a környezetre ható tényezők csökkentésére, illetőleg megszüntetésére irányuló, az elérhető

legjobb technológián alapuló intézkedéseket az egységes környezethasználati engedélyezési eljárás során állapítja meg a környezetvédelmi hatóság. [Vonatkozó rendelet szerint. Lásd 4. függelék!] A környezetre jelentős hatást gyakorló tevékenységekre környezeti hatásvizsgálatot kell készíteni a vonatkozó jogszabályok szerint, és környezetvédelmi engedélyezési eljárást kell lefolytatni. [Vonatkozó törvény és rendeletek szerint. Lásd 4. függelék!]

- (12) A telephelyengedély alapján gyakorolható ipari és szolgáltató tevékenységek engedélyezése a környezeti kölcsönhatások ellenőrzése alapján történhet a szakhatóságok előírásai szerint. [Vonatkozó rendelet szerint. Lásd 4. függelék!]

21. § A természet értékeinek védelme ¹⁷

¹⁷ Hatályon kívül helyezte: a településkép védelméről szóló 20/2017. (XI.23.) önkormányzati rendelet

22. § A föld védelme ¹⁸

¹⁸ Hatályon kívül helyezte: a településkép védelméről szóló 20/2017. (XI.23.) önkormányzati rendelet

23. § A vizek védelme ¹⁹

¹⁹ Hatályon kívül helyezte: a településkép védelméről szóló 20/2017. (XI.23.) önkormányzati rendelet

24. § A levegőtisztaság védelme ²⁰

²⁰ Hatályon kívül helyezte: a településkép védelméről szóló 20/2017. (XI.23.) önkormányzati rendelet

25. § Zaj és rezgés elleni védelem

²¹ Hatályon kívül helyezte: a településkép védelméről szóló 20/2017. (XI.23.) önkormányzati rendelet

26. § Hulladékgazdálkodás, ártalmatlanítás ²²

²² Hatályon kívül helyezte: a településkép védelméről szóló 20/2017. (XI.23.) önkormányzati rendelet

27. § Sugárzás ²³

²³ Hatályon kívül helyezte: a településkép védelméről szóló 20/2017. (XI.23.) önkormányzati rendelet

V. FEJEZET AZ ÉPÍTETT KÖRNYEZET VÉDELMI ELŐÍRÁSAI

28. § Építészeti értékvédelem ²⁴

²⁴ Hatályon kívül helyezte: a településkép védelméről szóló 20/2017. (XI.23.) önkormányzati rendelet

29. § Műemlékek, műemléki környezet és helyi értékvédelmi terület sajátos előírásai ²⁵

²⁵ Hatályon kívül helyezte: a településkép védelméről szóló 20/2017. (XI.23.) önkormányzati rendelet

30. § Műemléki környezetben lévő épületek kialakításának sajátos előírásai ²⁶

²⁶ Hatályon kívül helyezte: a településkép védelméről szóló 20/2017. (XI.23.) önkormányzati rendelet

31. § Az egyedi védelem alá tartozó épületek sajátos építési szabályai ²⁷

²⁷ Hatályon kívül helyezte: a településkép védelméről szóló 20/2017. (XI.23.) önkormányzati rendelet

32. § Régészeti területek ²⁸

²⁸ Hatályon kívül helyezte: a településkép védelméről szóló 20/2017. (XI.23.) önkormányzati rendelet

33. § A helyi védettség keletkeztetése, megszüntetése ²⁹

²⁹ Hatályon kívül helyezte: a településkép védelméről szóló 20/2017. (XI.23.) önkormányzati rendelet

34. § A védett értékekre vonatkozó általános szabályok ³⁰

³⁰ Hatályon kívül helyezte: a településkép védelméről szóló 20/2017. (XI.23.) önkormányzati rendelet

35. § A védett értékek fenntartásának támogatása ³¹

³¹ Hatályon kívül helyezte: a településkép védelméről szóló 20/2017. (XI.23.) önkormányzati rendelet

36. § A védett értékek nyilvántartása ³²

³² Hatályon kívül helyezte: a településkép védelméről szóló 20/2017. (XI.23.) önkormányzati rendelet

37. §.

A településrendezési feladatok megvalósítását biztosító sajátos jogi intézmények

(1) A terv szerinti közlekedési és közműterületek kialakítása érdekében az elővásárlási jog, a kisajátítás és a helyi közút célára történő lejegyzés jogintézményei alkalmazhatók.

A nem kottázott kötelező szabályozási elemeket a digitális terven mérésel kell meghatározni.

(2) A terven jelölt beültetési kötelezettség.

A telken belül jelölt beültetési kötelezettséget a terület tulajdonosának, ill. kezelőjének kell megvalósítani, új építések esetében a használatbavételig, egyéb esetben 4 éven belül.

(3) A településrendezési célok megvalósításához az önkormányzat elővásárlási jogot jegyezhet be külön rendeletben meghatározott azon területekre, melyek településrendezési célok megvalósulását szolgálják.

38. §.

Útépitési és közművesítési hozzájárulás

(1) Útépitési és közművesítési hozzájárulás tekintetében az Étv.28.§ szerint kell eljárni.

VI. FEJEZET ZÁRÓ RENDELKEZÉSEK

39. §

(1) Ez a rendelet és a hozzátartozó szabályozási tervek 2007... -én lépnek hatályba.

Nyírbogát, 2007.

.....
polgármester

..... **jegyző**

1. sz. függelék FOGALOMMEGHATÁROZÁSOK ÉS A KÖZLEKEDÉSI TERÜLETEK BESOROLÁSA

(1) Melléképületek

Az építési telken, építési területen a sajátos használat szerinti besorolás szerinti fő funkciótól eltérő rendeltetésű épület.

Az egyes terület felhasználási egységeken belül –az övezeti előírások és az általános egyéb előírások keretei között- más épülethez csatlakozóan vagy attól különállóan a következő melléképületek helyezhetők el:

a)jármű (gépkocsi-, motorkerékpár-, munkagéptároló)

b)a háztartással kapcsolatos - nyári konyha,
mosókonyha, szárító

- tároló építmények (tüzelőanyag- és más tároló, szerszámkamra továbbá szín, fészer, magtár, góré, csűr, pajta)

- állattartás céljára szolgáló épületek és építmények

- kisipari vagy barkácsolóhely, műterem, kiskereskedelmi üzlet, árusító pavilon

- kazánház

c) Melléképület lakássá nem minősíthető át.

(2) Közlekedési területek szabályozása

a) Az út szabályozási szélessége: Az *út szabályozási területén* belül csak az út, és az út vízelvezetésének műtárgyai helyezhetők el.

b) Az út építési területe: Az *út építési területén* belül csak a közlekedést kiszolgáló

- közlekedési építmény,
- kereskedelmi, szolgáltató, vendéglátó, szálláshely szolgáltató épület,
- igazgatási épület,
- a gazdasági tevékenységi célú épületen belül a tulajdonos, a használó és a személyzet számára szolgáló lakás helyezhető el.

c) Az út védőtávolsága: Az *út védőtávolságán* belül funkció korlátozása nélkül bármilyen épület és építmény elhelyezhető, de csak a közút kezelőjének hozzájárulása és feltételeinek, előírásainak betartása mellett.

Közlekedési területek besorolása:

(1) KÖÚ Gyorsforgalmi út:



A települést jelenleg nem érinti.

(2) KÖÚ Országos főút (I. és II. rendű):



471.sz. Debrecen-Mátészalka másodrendű főút

(3) KÖÚ Országos mellékút:



4929. sz. Kisléta-Nyírbogát összekötő út

49134. sz. Nyírbogát-Kovácsics-tanya összekötő út

(4) KÖÚ Helyi gyűjtőút:



Helyi gyűjtőútnak minősülnek a 471.sz. Debrecen-Mátészalka másodrendű főút települési átkelési szakaszai:

Belterületen:

- Hunyadi u. - Árpád u.
- Kossuth u.

Helyi gyűjtőútnak minősül a 4929. sz. Kisléta-Nyírbogát összekötő út települési átkelési szakasza: Belterületen: - Attila u.

Helyi gyűjtőútnak minősül még a 49134. sz. Nyírbogát-Kovácsics-tanya összekötő út :

Belterületen:

- Árpád u.

- Vasvári Pál u.

(5)  Kiszolgáló út:

Belterületi szabályozási terv szerint.

(6)  Külterületi egyéb közút:

Külterületi szabályozási terv szerint

(7)  Többvágányú vasútvonal és vasútállomás:

Debrecen-Nyírbátor-Mátészalka vasútvonal

2. sz. függelék KORLÁTOZOTT TERÜLETEK

TERMÉSZETI TERÜLETEK – NYÍRBOGÁT

ÉRINTETT TERÜLETEK:

Természeti területek:

Helység	Hrsz	Műv.ág
Nyírbogát	048/31a	Kivett
Nyírbogát	048/30a	Kivett
Nyírbogát	048/29h	Kivett
Nyírbogát	036/43c	Gyep
Nyírbogát	036/43f	Gyep
Nyírbogát	036/12b	Gyep
Nyírbogát	036/11b	Gyep
Nyírbogát	036/10b	Gyep
Nyírbogát	036/9b	Gyep
Nyírbogát	036/8b	Gyep

Nyírbogát	036/29b	Gyep
Nyírbogát	036/28b	Gyep
Nyírbogát	036/6b	Gyep
Nyírbogát	036/5b	Gyep
Nyírbogát	036/30f	Gyep
Nyírbogát	036/27h	Gyep
Nyírbogát	022/9	Erdő

Ex lege védett láp területek:

Helység	Hrsz	Alátörés	Alrészlet
Nyírbogát	020	28	c
Nyírbogát	020	28	b
Nyírbogát	020	29	b
Nyírbogát	020	29	c
Nyírbogát	020	30	b
Nyírbogát	020	31	b
Nyírbogát	020	32	b
Nyírbogát	020	33	c
Nyírbogát	020	33	b
Nyírbogát	020	34	b
Nyírbogát	020	35	b
Nyírbogát	020	36	b
Nyírbogát	027	10	a
Nyírbogát	027	10	d
Nyírbogát	027	10	f
Nyírbogát	027	10	b
Nyírbogát	027	10	c
Nyírbogát	027	9	d
Nyírbogát	027	9	b
Nyírbogát	027	9	c

ORSZÁGOS ÖKOLÓGIAI HÁLÓZAT TERÜLETEI

ÉRINTETT TERÜLETEK:

Térkép-, terepazonos vonalra illesztett kontúr szerint az érintett hrsz-ok a következők:

036/9-20,027/7, 028,027/8-11, 025,036/38, 022/9, 024,036/27, 036/26, 036/3-4,

036/31, 036/14-17, 044/2, 036/33, 036/22, 036/5-6, 036/28-29, 036/8-12, 046/3, 044/4, 044/3, 036/26, 036/9, 036/4, 036/31, 036/27

ÉRZÉKENY FELSZÍN ALATTI VÍZBÁZIS

TERÜLETEI ÉRINTETT TERÜLETEK:

1254-1274,1275/1-5,1275/7-10,1279/1-2,1280/1-2,1281/1-2,1282,1283-1288,1289/1- 2,1290-1293,1294/1-2,1295-1297,1298/2-4,1299,1300,1301-1302,1303/1-2,1304- 1308,1309/1-2,1310/1-2,1311,1312/1-7,1313/1-2,1314/1,1314/3-5,1322,1322/2,1323-1339,1340/1-2,1341/1,1341/3-4,1342-1344,1345/1-3,1351,1350,1349,1348,1345,1348/1-5,1347,1347,1-6,7/1-2,8-12,13/1-2,14-17,18/1-2,19-23,24/1-2,25/1-2,26-27,28/1-2,29/1-2,30/1-2,31/2-4,32,33/1-2,34/1-2,35- 41,42/1,42/4-5,45-49,138/1-2,116,118,119-131,132/1-2,133-137,153-159,160/1- 2,161,162/1-2,163-182,184,185/2-4,186-193,194/2,195,196/1-2,197/1-3,198,1332,1352/1,225/3-5,225/1,223-224,222/1-2,213-221,212/1-2,211/1-2,210/1-2,207-209,206/1-2,205/1-2,199-204,1953-1959,1961,225/2,227-229,230/1-2,231-232,233/1-2,234-247,248/1-2,249-251,252/2,1971/1-3,1970,1972,1962,1963/1-4,1964-1969,1973/1-3,519/2,519/3-4,580,581/1,582,587/2,253,583,575,578,574/2,569-573,568/1-2,557-576,561,562/2-3,565/1-2,566-567,571,556/1-2,546-555,2119,2126/1-2,2127/7-32,2101,717-731,732/1-2,733-736,737/1-2,738-739/1-2,703-705,706/1-2,707-715,717/1-2,789/1-2,788,790-795,796/1-2,797/1-2,789- 804,805/1-2,806-816,740-755,756/1-2,757-759,760/1-2,761/1-2,762-764,765/1-4,766-770,771/1-2,772-784,785/1-2,786-788,539,254,255/1-2,256-268,269/1-2,270- 271,271/1-2,273-276,277/1-2,281-287,288/1-2,289-293,294/1-2,295-297,281,1974-1975,1976/1-3,1977-1982,1983/1-2,1984-1985,1986/1-3,1987-1993,2007- 2009,2043,2044/1-2,2045/1-3,2046/1-2,2047-2057,2102-2107,2103-2116,2117/1-2,842/1-2,844-847,848/1-2,836-841,849/1-6,1393-1418,1419/1-2,1419/5,1356/1- 2,1354-1355,1353,1359-1367,1368/1-2,1369/1-2,1369/4,1370-1372,1373/1-2,1374-1378,1393/3,1380,1381,1382/1-2,1383,1384/1-2,1385-1386,1387/1-2,1390- 1391,1393/1,1392/2,1388/1-2,1389,1019-1022,1018/1-2,1012-1017,1027/3- 5,1026,1027/6,1024-1025,1023/1-2,1003-1011,1030-1047,1029,1049/2-5,1050/1-2,1051,999-1000,1053/1-2,1048,1052,1036/3-7,1035,998,1054/1-2,1055/2- 5,1056,1057,1093-1094,1092/1-2,1090-1091,1087/1-2,1088/1-2,1086,1085/3-5,1059-1078,1079/1-4,1080-1082,1067,1083/4-13,1095,1103-1104,1102/1-2,1105/1-2,1106/1-2,1107/1-2,1108/1,1108/23,1108/4,1109-1114,1115/1-2,1116/1- 2,1134,1101/1-2,1117/1-2,1118,1119,1098-1100,1143/1-2,1144,1146,1145/1-2,1150-

1152,1153/1-2,1154,1155/1-2,1156-1161,1162/1-2,1163/1-2,1164-1191,1192/1-2,1193,1194,1195/1-2,1196/1-2,1197-1198,1199/2-5,1200-,1201,1202/1-2,1203-1206,1207/1-2,1208,1209/1-2,1210-1221,1222/1-2,1223,1224/1-2,545,298-301,325/1,2118,1225-1232,1233/1-2,1234,1235/1-2,1236/1-2,1237-1241,1149,1083/3,993-997,935,681,691-693, 092/4-17,090/1-7,02

HELYI JELENTŐSÉGŰ TERMÉSZETI ÉRTÉK

A Hoportyóhegy legmagasabb pontja, az Alföld legmagasabb pontja (0174 hrsz).

3. sz. függelék ÉPÍTÉSZETI ÉRTÉKVÉDELEM

(1) Országosan védett műemlékek:

A településen az Kulturális Örökségvédelmi Hivatal Műemlékfelügyeleti Igazgatósága által kiadott 32899/2001 előzetes állásfoglalás szerint az alábbi épület áll országos műemléki védelem alatt:

- Református templom (Nyírbogát, Béke tér 4., hrsz: 1)
- volt Bogáthy-kúria (Nyírbogát, Sport u. 2., hrsz: 868)

(2) Országosan védett műemlék műemléki környezete:

- A Református templom műemléki környezetébe tartozó telkek helyrajzi számai: hrsz.: 2, 3, 179, 180, 181, 182, 1332, 1345/1, 1351, 1352/1
- A volt Bogáthy-kúria műemléki környezetébe tartozó telkek helyrajzi számai: hrsz.: 849/1, 849/5, 849/6, 850/1, 850/2, 850/3, 850/4, 850/5, 851, 852, 858, 867, 869/1, 943, 993, 994, 995, 996, 997, 998, 999, 1000, 1001, 1002, 1003

(3) Helyi védelemre érdemes épület:

- Régi iskola épülete (Nyírbogát, Béke tér, hrsz: 225/5)

(4) ⁷Régészeti területek:

azonosító	lelőhely-szám	név	HRSZ
77909	1	Baksai-tábla	081/8, 081/7, 081/6, 081/5, 081/12, 081/11, 081/10, 081/9 2133, 2139/1, 2137, 2134, 2156, 2157, 2149, 2138, 2139/2,
90127	2	Cigány-kert	2136, 2135, 2152/2, 2150
90129	3	Páskom 1.	020/1, 015, 026, 027/1, 012, 010/1, 013/3, 011, 014, 027/2
90131	4	Páskom 2.	013/4, 020/1, 016, 019, 015, 013/3

⁷ Módosítva a 11/2017. (VIII. 16.) önk. rendelettel.

4. sz. függelék

JELEN HÉSZ KÉSZÍTÉSEKOR ÉRVÉNYBEN LÉVŐ ALAPVETŐ KÖRNYEZET- ÉS TERMÉSZET VÉDELMI JOGSZABÁLYOK

TERMÉSZETVÉDELEM – ÁLTALÁNOS

1998. évi XXVIII. törvény az állatok védelméről és kíméletéről
1997. évi XLI. törvény a halászatról és a horgászatról, egységes szerkezetben a végrehajtásáról szóló 78/1997. (XI. 4.) FM rendelettel
1996. évi LV. törvény a vad védelméről, a vadgazdálkodásról, valamint a vadászatról, egységes szerkezetben a végrehajtásáról szóló 79/2004. (V. 4.) FVM rendelettel
1996. évi LIV. törvény az erdőről és az erdő védelméről, egységes szerkezetben a végrehajtásáról szóló 29/1997. (IV. 30.) FM rendelettel
1996. évi LIII. törvény a természet védelméről
1995. évi XCIII. törvény a védett természeti területek védettségi szintjének helyreállításáról
1994. évi XLIX. törvény az erdőbirtokossági társulatról
- 341/2004. (XII. 22.) Korm. rendelet az Országos Környezetvédelmi, Természetvédelmi és Vízügyi Főfelügyelőség, az Országos Környezetvédelmi, Természetvédelmi és Vízügyi Főigazgatóság és a környezetvédelmi és vízügyi miniszter irányítása alá tartozó területi szervek feladat- és hatásköréről
- 276/2004. (X. 8.) Korm. rendelet a természet védelmét szolgáló egyes támogatásokra, valamint kártalanításra vonatkozó részletes szabályokról
- 275/2004. (X. 8.) Korm. rendelet az európai közösségi jelentőségű természetvédelmi rendeltetésű területekről
- 271/2002. (XII. 20.) Korm. rendelet a Washingtonban, 1973. március 3. napján elfogadott, a veszélyeztetett vadon élő állat- és növényfajok nemzetközi kereskedelméről szóló Egyezmény végrehajtásáról
- 4/2000. (I. 21.) Korm. rendelet a természetvédelmi örökre, illetve őrszolgálatokra vonatkozó részletes szabályokról
- 166/1999. (XI. 19.) Korm. rendelet a tájvédelmi szakhatósági hatáskörbe tartozó engedélyezési eljárásokról
- 244/1998. (XII. 31.) Korm. rendelet az állatvédelmi bírságról
- 243/1998. (XII. 31.) Korm. rendelet az állatkísérletek végzéséről
- 67/1998. (IV. 3.) Korm. rendelet a védett és fokozottan védett életközösségekre vonatkozó korlátozásokról és tilalmakról
- 22/1998. (II. 13.) Korm. rendelet a Balaton és a parti zóna nádasainak védelméről, valamint az ezeken folytatott nádgazdálkodás szabályairól
- 8/1998. (I. 23.) Korm. rendelet a védett állatfajok védelmére, tartására, bemutatására és hasznosítására vonatkozó részletes szabályokról
- 33/1997. (II. 20.) Korm. rendelet a természetvédelmi bírság kiszabásával kapcsolatos szabályokról
- 7/1996. (I. 18.) Korm. rendelet a külföldiek ingatlanszerzéséről
- 21/1970. (VI. 21.) Korm. rendelet a fák védelméről
- 147/2004. (X. 1.) FVM rendelet a kedvtelésből tartott állatok nem kereskedelmi célú mozgásának állat-egészségügyi szabályairól
- 79/2004. (V. 4.) FVM rendelet a vad védelméről, a vadgazdálkodásról, valamint a vadászatról szóló 1996. évi LV. törvény végrehajtásának szabályairól
- 88/2000. (XI. 10.) FVM rendelet az Erdőrendezési Szabályzatról
- 36/1999. (IV. 2.) FVM-KöM-GM együttes rendelet a kísérleti állatok tenyésztésének (szaporításának), tartásának, szállításának és forgalomba hozatalának szabályairól
- 73/1997. (X. 28.) FM-KTM együttes rendelet a nem halászható (horgászható) halfajokról és víziállatokról, valamint az egyes halfajok szerinti halászati tilalmi időkről
- 36/1994. (VI. 28.) FM-KTM együttes rendelet a védett őshonos és veszélyeztetett helyzetbe került állatfajták körének megállapításáról
- 12/2005. (VI. 17.) KvVM rendelet a fokozottan védett növény-, illetve állatfajok élőhelyén és élőhelye körüli korlátozás elrendelésének részletes szabályairól
- 29/2004. (XII. 25.) KvVM rendelet a környezetvédelmi, természetvédelmi és vízügyi felügyelőségek illetékességi, valamint a nemzeti park igazgatóságok és a környezetvédelmi és vízügyi igazgatóságok működési területéről
- 2/2002. (I. 23.) KöM-FVM együttes rendelet az érzékeny természeti területekre vonatkozó szabályokról
- 30/2001. (XII. 28.) KöM rendelet a természetvédelmi kezelési tervek készítésére, készítőjére és tartalmára vonatkozó szabályokról
- 13/2001. (V. 9.) KöM rendelet a védett és a fokozottan védett növény- és állatfajokról, a fokozottan védett barlangok köréről, valamint az Európai Közösségben természetvédelmi szempontból jelentős növény- és állatfajok közzétételéről
- 3/2001. (II. 23.) KöM-FVM-NKÖM-BM együttes rendelet az állatkert és az állatotthon létesítésének, működésének és fenntartásának részletes szabályairól
- 9/2000. (V. 19.) KöM rendelet a Természetvédelmi Őrszolgálat Szolgálati Szabályzatáról

13/1998. (V. 6.) KTM rendelet a barlangok nyilvántartásáról, a barlangok látogatásának és kutatásának egyes feltételeiről, valamint a barlangok kiépítéséről
 33/1997. (XI. 20.) KTM rendelet a polgári természetőrökről
 19/1997. (VII. 4.) KTM rendelet az elkobzott védett természeti értékekkel kapcsolatos intézkedésekről
 14/1997. (V. 28.) KTM rendelet a nemzeti parkok területének övezeti kategóriákba való besorolásáról
 13/1997. (V. 28.) KTM rendelet a védett természeti területek és értékek nyilvántartásáról
 12/1997. (IV. 25.) KTM rendelet a védett természeti területek védettségi szintjének helyreállításához szükséges kisajátítások ütemezéséről
 20/1994. (VI. 28.) KTM rendelet az államot megillető elővásárlási jog gyakorlására jogosult szervezet kijelöléséről
 11/2005. (III. 8.) NKÖM rendelet a helyi önkormányzatok részére állatkertek fenntartására, valamint működési, felújítási és beruházási feladataira adható támogatások igénybevételének rendjéről
 32/2004. (IV. 19.) OGY határozat a védett őshonos vagy veszélyeztetett, magas genetikai értéket képviselő tenyésztett magyar állatfajta nemzeti kincsé nyilvánításáról
 8001/1997. (K. É. Ért. 4.) KTM tájékoztató A „Nemzetközi jelentőségű Vadzajok Jegyzéké”-be bejegyzett hazai védett vizekről és vadvízterületekről
 2006. évi XVI. törvény a Washingtonban, 1973. március 3. napján elfogadott, a veszélyeztetett vadon élő állat- és növényfajok nemzetközi kereskedelméről szóló egyezmény módosításának kihirdetéséről 50/2006. (VI. 28.) FVM rendelet az állatgyógyászati készítményekről
 29/2006. (IV. 10.) FVM rendelet a talajtani szakvélemény készítésének részletes szabályairól
 21/2006. (IV. 5.) KvVM rendelet egyes védett természeti területek természetvédelmi kezelőjének megállapításáról
 19/2006. (III. 31.) KvVM rendelet az éti csiga gyűjtéséről és hasznosításáról
 12/2005. (VI. 17.) KvVM rendelet a fokozottan védett növény-, illetve állatfajok élőhelyén és élőhelye körüli korlátozás elrendelésének részletes szabályairól
 2/2006. (II. 2.) NKÖM rendelet a helyi önkormányzatok részére állatkertek fenntartására, valamint felújítási és beruházási feladataira adható támogatások igénybevételének rendjéről

TERMÉSZETVÉDELEM – NEMZETI PARK

29/2004. (XII. 25.) KvVM rendelet a környezetvédelmi, természetvédelmi és vízügyi felügyelőségek illetékességi, valamint a nemzeti park igazgatóságok és a környezetvédelmi és vízügyi igazgatóságok működési területéről
 15/2000. (VI. 26.) KöM rendelet a Hortobágyi Nemzeti Park Igazgatóság illetékességi területén lévő egyes védett természeti területek erdőrezervátummá nyilvánításáról
 3/1998. (XII. 17.) KöM rendelet a Hortobágyi Nemzeti Park bővítéséről
 14/1997. (V. 28.) KTM rendelet a nemzeti parkok területének övezeti kategóriákba való besorolásáról
 6/1996. (IV. 17.) KTM rendelet a Hortobágyi Nemzeti Park bővítéséről
 11/1993. (III. 9.) KTM rendelet egyes védett természeti területek ingatlan-nyilvántartási helyrajzi számainak módosításáról és a Hortobágyi Nemzeti Park területének bővítéséről
 1038/1973. (IX. 30.) MT határozat a „Nemzeti Park” elnevezés használatáról
 1/2003. (K. Ért. 2.) KvVM utasítás a nemzeti park igazgatóságok adatszolgáltatási kötelezettségéről

TERMÉSZETVÉDELEM – TÁJVÉDELMI KÖRZET LÉTESÍTÉSÉRŐL

166/1999. (XI. 19.) Korm. rendelet a tájvédelmi szakhatósági hatáskörbe tartozó engedélyezési eljárásokról
 6/1990. (III. 31.) KVM rendelet természetvédelmi területek és tájvédelmi körzet létesítéséről, valamint természetvédelmi kezelő kijelöléséről
 3/1989. (II. 22.) KVM rendelet egyes természeti területek védetté nyilvánításáról és tájvédelmi körzetek létesítéséről

ÁLTALÁNOS KÖRNYEZETVÉDELEM

2003. évi LXXXIX. törvény a környezetterhelési díjról
 2003. évi XXVI. törvény az Országos Területrendezési Tervről
 1995. évi LVI. törvény a környezetvédelmi termékdíjról, továbbá egyes termékek környezetvédelmi termékdíjáról 1995. évi LIII. törvény a környezet védelmének általános szabályairól
 1991. évi XX. törvény a helyi önkormányzatok és szerveik, a köztársasági megbízottak, valamint egyes centrális alárendeltségű szervek feladat- és hatásköreiről
 93/2006. (IV. 18.) Korm. rendelet a környezetvédelmi célú pénzügyi eszközökről (LIFE) szóló, az Európai Parlament és a Tanács 2000. július 17-ei 1655/2000/EK rendelete végrehajtásához szükséges egyes intézkedésekről

314/2005. (XII. 25.) Korm. rendelet a környezeti hatásvizsgálati és az egységes környezethasználati engedélyezési eljárásról
 311/2005. (XII. 25.) Korm. rendelet a nyilvánosság környezeti információkhoz való hozzáféréseinek rendjéről
 276/2005. (XII. 20.) Korm. rendelet a környezetvédelmi és vízügyi miniszter irányítása alá tartozó központi és területi államigazgatási szervek feladat- és hatásköréről
 2/2005. (I. 11.) Korm. rendelet egyes tervek, illetve programok környezeti vizsgálatáról
 270/2003. (XII. 24.) Korm. rendelet az egyes környezetterhelési díjak visszaigénylésének, a kibocsátott terhelő anyag mennyiség meghatározás módjáról, valamint a díjfizetés áthárításának szabályairól
 74/2003. (V. 28.) Korm. rendelet a környezetvédelmi vezetési és hitelesítési rendszerben (EMAS) részt vevő szervezetek nyilvántartásáról 53/2003. (IV. 11.) Korm. rendelet a környezetvédelmi termékdíjmentesség, a termékdíj visszaigénylésének és átvállalásának, valamint a használt gumiabroncs behozatalának feltételeiről
 193/2001. (X. 19.) Korm. rendelet az egységes környezethasználati engedélyezési eljárás részletes szabályairól
 20/2001. (II. 14.) Korm. rendelet a környezeti hatásvizsgálóról
 18/2004. (II. 24.) GKM-KvVM-PM együttes rendelet a Környezetvédelem és Infrastruktúra Operatív Program végrehajtásában közreműködő szervezetek kijelöléséről
 11/2005. (V. 19.) KvVM rendelet a közalkalmazottak jogállásáról szóló 1992. évi XXXIII. törvénynek a környezetvédelmi és vízügyi miniszter ágazati irányítása alá tartozó szerveknél történő végrehajtásáról
 3/2004. (II. 24.) KvVM rendelet a környezetvédelmi és a vízügyi előirányzatok felhasználásának és ellenőrzésének szabályairól
 10/1995. (IX. 28.) KTM rendelet a környezetvédelmi termékdíjról, továbbá egyes termékek környezetvédelmi termékdíjáról szóló 1995. évi LVI. törvény végrehajtásáról
 132/2003. (XII. 11.) OGY határozat a 2003-2008. közötti időszakra szóló Nemzeti Környezetvédelmi Programról
 83/1997. (IX. 26.) OGY határozat a Nemzeti Környezetvédelmi Programról
 1150/2004. (XII. 26.) Korm. határozat a 2003-2008. közötti időszakra szóló Nemzeti Környezetvédelmi Program finanszírozásának és végrehajtásának egyes kérdéseiről

EGYÉB, KAPCSOLÓDÓ KÖRNYEZETVÉDELEM

2003. évi XLII. törvény a földgazellátásról
 2001. évi CX. törvény a villamos energiáról, egységes szerkezetben a végrehajtásáról szóló 180/2002. (VIII. 23.) Korm. rendelettel 2000. évi XXXV. törvény a növényvédelemről
 1999. évi LXXIV. törvény a katasztrófák elleni védekezés irányításáról, szervezetéről és a veszélyes anyagokkal kapcsolatos súlyos balesetek elleni védekezéséről
 1999. évi LXIX. törvény a szabálysértésekről
 1998. évi XXVII. törvény a géntechnológiai tevékenységről
 1997. évi LXXVIII. törvény az épített környezet alakításáról és védelméről
 1996. évi XXI. törvény a területfejlesztésről és a területrendezésről
 1995. évi XXXIX. törvény az állam tulajdonában lévő vállalkozói vagyon értékesítéséről
 1995. évi XXIX. törvény a laboratóriumok, a tanúsító és az ellenőrző szervezetek akkreditálásáról 1994. évi LV. törvény a termőföldről
 1993. évi XLVIII. törvény a bányászatról, egységes szerkezetben a végrehajtásáról szóló 203/1998. (XII. 19.) Korm. rendelettel
 1992. évi II. törvény a szövetkezetekről szóló 1992. évi I. törvény hatálybalépéséről és az átmeneti szabályokról
 1991. évi XXXIII. törvény egyes állami tulajdonban lévő vagyontárgyak önkormányzatok tulajdonába adásáról
 1991. évi XXV. törvény a tulajdonviszonyok rendezése érdekében, az állam által az állampolgárok tulajdonában igazságtalanul okozott károk részleges kárpótlásáról, egységes szerkezetben a végrehajtásáról szóló 104/1991. (VIII. 3.) Korm. rendelettel
 1988. évi I. törvény a közúti közlekedésről, egységes szerkezetben a végrehajtásáról szóló 30/1988. (IV. 21.) MT rendelettel 1959. évi IV. törvény a Polgári Törvénykönyvről
 1979. évi 19. törvényerejű rendelet a Veszélyes Áruk Nemzetközi Közúti Szállításáról szóló Európai Megállapodás kihirdetéséről
 369/2004. (XII. 26.) Korm. rendelet a szaporítóanyagokkal kapcsolatos minőségvédelmi bírság megállapításáról
 64/2004. (IV. 15.) Korm. rendelet a területfejlesztés kedvezményezett térségeinek jegyzékéről
 63/2004. (IV. 15.) Korm. rendelet a 2004. évi területi kiegyenlítést szolgáló fejlesztési célú támogatás megyék közti felosztásáról
 195/2003. (XI. 28.) Korm. rendelet a Magyar Terület- és Regionális Fejlesztési Hivatalról
 110/2003. (VII. 24.) Korm. rendelet a Magyar Műszaki Biztonsági Hivatal szervezetéről, feladat- és hatásköréről
 26/2003. (III. 4.) Korm. rendelet a területfejlesztési céllelőirányzat felhasználásának részletes szabályairól
 24/2003. (III. 4.) Korm. rendelet a területfejlesztési célok megvalósítását szolgáló fejezeti kezelésű előirányzatok pályázati rendszerben történő felhasználása összehangolásának rendjéről
 2/2001. (I. 17.) Korm. rendelet a veszélyes anyagokkal kapcsolatos súlyos balesetek elleni védekezésről
 218/1999. (XII. 28.) Korm. rendelet az egyes szabálysértésekről

179/1999. (XII. 10.) Korm. rendelet a katasztrófák elleni védekezés irányításáról, szervezetéről és a veszélyes anyagokkal kapcsolatos súlyos balesetek elleni védekezéséről szóló 1999. évi LXXIV. törvény végrehajtásáról

140/1999. (IX. 3.) Korm. rendelet a mezőgazdasági termékek és élelmiszerek ökológiai követelmények szerinti előállításáról, forgalmazásáról és jelöléséről

103/1999. (VII. 6.) Korm. rendelet a repülőter létesítésének, fejlesztésének és megszüntetésének szabályairól

80/1999. (VI. 11.) Korm. rendelet a telepengedély alapján gyakorolható ipari és szolgáltató tevékenységekről, valamint a telepengedélyezés rendjéről

203/1998. (XII. 19.) Korm. rendelet a bányászatról szóló 1993. évi XLVIII. törvény végrehajtásáról

253/1997. (XII. 20.) Korm. rendelet az országos településrendezési és építési követelményekről

93/1996. (VII. 4.) Korm. rendelet a környezetvédelmi megbízott alkalmazásának feltételéhez kötött környezethasználatok meghatározásáról

73/1996. (V. 22.) Korm. rendelet a természeti, társadalmi és gazdasági környezetre jelentős hatást gyakorló erőművek létesítésének és üzembe helyezésének engedélyezéséhez szükséges közösetájékoztatói, közmeghallgatási és szakértő bizottsági eljárásról

106/1995. (IX. 8.) Korm. rendelet a felszámolási eljárás és a végelszámolás környezet- és természetvédelmi követelményeiről

132/1993. (IX. 29.) Korm. rendelet a Magyar Geológiai Szolgálatról

122/1989. (XII. 5.) MT rendelet az egyes veszélyes árukat szállító közúti járművek útvonalának kijelöléséről

30/1988. (IV. 21.) MT rendelet a közúti közlekedésről szóló 1988. évi I. törvény végrehajtásáról

10/2000. (II. 23.) BM rendelet a helyszíni bírságolás részletes szabályairól

35/1999. (X. 13.) BM rendelet a telepengedélyezési eljárásért fizetendő igazgatási szolgáltatás díjáról

16/2002. (IV. 10.) EüM rendelet a települési szilárd és folyékony hulladékkal kapcsolatos közegészségügyi követelményekről

9/2001. (III. 30.) EüM-FVM együttes rendelet a helyes laboratóriumi gyakorlat alkalmazásáról és ellenőrzéséről

63/2004. (VII. 26.) ESzCsM rendelet a 0 Hz-300 GHz közötti frekvenciatartományú elektromos, mágneses és elektromágneses terek lakosságra vonatkozó egészségügyi határértékeiről

54/2003. (IX. 1.) ESzCsM-KvVM-BM együttes rendelet a veszélyes anyagok és a veszélyes készítmények tulajdonságainak vizsgálati módszereiről és a vizsgálatok eredményeinek értékeléséről

38/2003. (VII. 7.) ESzCsM-FVM-KvVM együttes rendelet a biocid termékek előállításának és forgalomba hozatalának feltételeiről

165/2004. (XI. 22.) FVM rendelet a növényvédelmi igazgatási szolgáltatási díjakról

142/2004. (IX. 30.) FVM-GKM együttes rendelet a mezőgazdaság és az ipar területén folytatott géntechnológiai tevékenység egyes szabályairól

89/2004. (V. 15.) FVM rendelet a növényvédő szerek forgalomba hozatalának és felhasználásának engedélyezéséről, valamint a növényvédő szerek csomagolásáról, jelöléséről, tárolásáról és szállításáról

74/2004. (V. 1.) FVM rendelet a mezőgazdasági termékek és élelmiszerek ökológiai követelmények szerinti előállításának, forgalmazásának és jelölésének egyes eljárási szabályairól

21/2001. (III. 9.) FVM rendelet a növény- és talajvédelmi szolgálatokról

7/2001. (I. 17.) FVM rendelet a növény-egészségügyi feladatok végrehajtásának részletes szabályairól

5/2001. (I. 16.) FVM rendelet a növényvédelmi tevékenységről

85/2000. (XI. 8.) FVM rendelet a telekalakításról

4/1999. (I. 14.) FVM-KöM-GM együttes rendelet a szakmai követelmények kiadásáról

41/1997. (V. 28.) FM rendelet az Állat-egészségügyi Szabályzat kiadásáról

61/1994. (XI. 8.) FM rendelet a mező- és erdőgazdálkodási, valamint az élelmiszer-ipari tevékenységhez kapcsolódó szakértői működés engedélyezésével kapcsolatos eljárásról

122/2004. (X. 15.) GKM rendelet a villamosmű biztonsági övezetéről

113/2004. (IX. 23.) GKM rendelet a mezőgazdasági vegyszerek és üzemanyagok mezőgazdasági vontatóval vagy lassú járművel vontatott pótkocsival történő közúti szállításáról

24/1997. (XI. 6.) HM rendelet a Magyar Honvédség környezetvédelmi megbízottainak alkalmazási és képzési feltételeiről

24/1999. (VIII. 13.) KHVM rendelet a repülőter üzemben tartási engedélyéről

3/1999. (I. 18.) KHVM-KöM-PM együttes rendelet az egyes használt vagy sérült gépjárművek vámkezelését megelőző vizsgálatról

22/1992. (XI. 25.) KHVM-HM-BM együttes rendelet a fegyveres erők részére történő közúti járművezető képzésről, vizsgáztatásról és az ehhez kapcsolódó vezetői engedély kiadásáról

2/1982. (II. 22.) KPM rendelet a veszélyes áruk nemzetközi belvízi szállításáról szóló szabályzatról

6/2003. (IV. 28.) KvVM rendelet a környezet- és természetvédelem, a vízügy, továbbá a meteorológia területén adományozható miniszteri elismerésekről

7/2000. (V. 18.) KöM rendelet a környezetvédelmi hatósági nyilvántartás vezetésének szabályairól

8/1999. (VIII. 13.) KöM-FVM-NKÖM-BM együttes rendelet a veszélyes állatokról és tartásuk engedélyezésének részletes szabályairól

15/1998. (VI. 3.) KTM rendelet a környezetvédelmi és területfejlesztési miniszter felügyelete alatt álló szervek polgári védelemmel kapcsolatos tevékenységének irányításáról

5/1998. (II. 20.) KTM rendelet a szakmai vizsgák szervezésére jogosult intézményekről

29/1997. (VIII. 29.) KTM rendelet a környezetbarát, környezetkímélő megkülönböztető jelzés használatának feltételrendszeréről

20/1997. (VII. 18.) KTM-NM-FM-KHVM együttes rendelet a Garé község külterületén lévő hulladéklerakó és környezete talaj- és vízszennyezettségi határértékeinek megállapításáról
15/1997. (V. 28.) KTM rendelet a környezeti állapotvizsgáló szakértői tevékenységről
4/1997. (I. 10.) KTM rendelet a környezetvédelmi és területfejlesztési ágazatba tartozó egyes szakképesítések szakmai és vizsgakövetelményeinek kiadásáról
12/1996. (VII. 4.) KTM rendelet a környezetvédelmi felülvizsgálat végzéséhez szükséges szakmai feltételekről és a feljogosítás módjáról, valamint a felülvizsgálat dokumentációjának tartalmi követelményeiről
11/1996. (VII. 4.) KTM rendelet a környezetvédelmi megbízott alkalmazási és képesítési feltételeiről
10/1996. (VII. 4.) KTM rendelet a Környezetgazdálkodási Intézet címerhasználatáról
37/1996. (X. 18.) NM rendelet a közfürdők létesítésének és üzemeltetésének közegészségügyi feltételeiről
18/2003. (VI. 20.) OM rendelet az agrár felsőoktatás szakirányú továbbképzési szakjainak képesítési követelményeiről
18/2000. (VII. 21.) OM rendelet a környezetegészségügyi-környezetvédelmi szakfelügyelő szakirányú továbbképzési szak képesítési követelményeiről
2/1999. (II. 1.) OM rendelet a természetismeret és környezetkultúra szakirányú továbbképzési szak képesítési követelményeiről 2005. évi CLXXXIII. törvény a vasúti közlekedésről
2005. évi CLXXVI. törvény az állategészségügyről
2005. évi LXXVIII. törvény a Nemzeti Akkreditáló Testület szervezetéről, feladat- és hatásköréről, valamint eljárásáról 2005. évi LXIV. törvény a Budapesti Agglomeráció Területrendezési Tervéről
2005. évi XVIII. törvény a távhőszolgáltatásról
113/2006. (V. 12.) Korm. rendelet a jogosult állatorvos hatásköréről és a működésével kapcsolatos részletes szabályokról
270/2005. (XII. 15.) Korm. rendelet a mosó- és tisztítószeres hatóanyagok biológiai bonthatóságának ellenőrzéséről és az információszolgáltatás rendjéről
134/2005. (VII. 14.) Korm. rendelet a területrendezési hatósági eljárásokról
42/2005. (III. 10.) Korm. rendelet a bioüzemanyagok és más megújuló üzemanyagok közlekedési célú felhasználásának egyes szabályairól
44/2005. (X. 19.) EüM rendelet az emberi alkalmazásra kerülő gyógyszerek gyártásának személyi és tárgyi feltételeiről
37/2006. (V. 18.) FVM rendelet az „EK-műtrágya”-ként megjelölt műtrágyák forgalomba hozataláról és ellenőrzéséről
36/2006. (V. 18.) FVM rendelet a terménynövelő anyagok engedélyezéséről, tárolásáról, forgalmazásáról és felhasználásáról
44/2005. (V. 6.) FVM-GKM-KvVM együttes rendelet a mező- és erdőgazdasági légi munkavégzésről
17/2005. (III. 11.) FVM rendelet a zöldség-gyümölcs piacsabályozás végrehajtásához szükséges működési programok környezetvédelmi intézkedéseiről, valamint az árukivonásra vonatkozó környezetvédelmi előírásokról
37/2006. (VI. 21.) GKM rendelet a nagysebességű transzeurópai vasúti rendszer kölcsönös átjárhatóságáról
36/2006. (VI. 21.) GKM rendelet a hagyományos vasúti rendszer kölcsönös átjárhatóságáról
4/2006. (II. 2.) KvVM rendelet a szakmai vizsgák szervezésére feljogosított intézményekről
33/2005. (XII. 27.) KvVM rendelet a környezetvédelmi, természetvédelmi, valamint a vízügyi hatósági eljárások igazgatási szolgáltatási díjairól

HULLADÉKGAZDÁLKODÁS – VESZÉLYES ANYAGOK

2000. évi XLIII. törvény a hulladékgazdálkodásról
2000. évi XXV. törvény a kémiai biztonságról
1995. évi XLII. törvény az egyes helyi közszolgáltatások kötelező igénybevételéről
109/2005. (VI. 23.) Korm. rendelet az elemek és az akkumulátorok hulladékainak visszavételéről
267/2004. (IX. 23.) Korm. rendelet a hulladékká vált gépjárművekről
264/2004. (IX. 23.) Korm. rendelet az elektromos és elektronikai berendezések hulladékainak visszavételéről
224/2004. (VII. 22.) Korm. rendelet a hulladékkezelési közszolgáltató kiválasztásáról és a közszolgáltatási szerződésről
120/2004. (IV. 29.) Korm. rendelet az Európai Közösségen belüli, az oda irányuló és az onnan kifelé történő hulladékszállítás felügyeletéről és ellenőrzéséről
164/2003. (X. 18.) Korm. rendelet a hulladékkal kapcsolatos nyilvántartási és adatszolgáltatási kötelezettségekről
126/2003. (VIII. 15.) Korm. rendelet a hulladékgazdálkodási tervek részletes tartalmi követelményeiről
94/2002. (V. 5.) Korm. rendelet a csomagolásról és a csomagolási hulladék kezelésének részletes szabályairól
271/2001. (XII. 21.) Korm. rendelet a hulladékgazdálkodási bírság mértékéről, valamint kiszabásának és megállapításának módjáról
241/2001. (XII. 10.) Korm. rendelet a jegyző hulladékgazdálkodási feladat- és hatásköréről
213/2001. (XI. 14.) Korm. rendelet a települési hulladékkal kapcsolatos tevékenységek végzésének feltételeiről
98/2001. (VI. 15.) Korm. rendelet a veszélyes hulladékkal kapcsolatos tevékenységek végzésének feltételeiről

242/2000. (XII. 23.) Korm. rendelet a települési hulladékkezelési közszolgáltatási díj megállapításának részletes szakmai szabályairól

189/2000. (XI. 8.) Korm. rendelet a kémiai terhelési bírság alkalmazásának részletes szabályairól

188/2000. (XI. 8.) Korm. rendelet a kémiai biztonság területén működő tárcaközi bizottság működésének részletes szabályairól

45/2004. (VII. 26.) BM-KvVM együttes rendelet az építési és bontási hulladék kezelésének részletes szabályairól

20/2005. (VI. 10.) EüM rendelet a humán gyógyszerek és csomagolásuk hulladékainak kezeléséről

8/2004. (XII. 1.) EüM-FVM-KvVM-GKM együttes rendelet az egyes veszélyes anyagok és veszélyes készítmények kivételével, illetve behozatalával összefüggő bejelentési eljárás részletes szabályairól

1/2002. (I. 11.) EüM rendelet az egészségügyi intézményekben keletkező hulladék kezeléséről

44/2000. (XII. 27.) EüM rendelet a veszélyes anyagokkal és a veszélyes készítményekkel kapcsolatos egyes eljárások, illetve tevékenységek részletes szabályairól

41/2000. (XII. 20.) EüM-KöM együttes rendelet az egyes veszélyes anyagokkal, illetve veszélyes készítményekkel kapcsolatos egyes tevékenységek korlátozásáról

46/2004. (IV. 29.) ESzCsM rendelet a kémiai biztonsággal kapcsolatos nemzeti hatóság kijelöléséről, valamint a hatóság nemzetközi kapcsolattartásának rendjéről

1/1986. (II. 21.) ÉVM-EüM együttes rendelet a köztisztasággal és a települési szilárd hulladékkal összefüggő tevékenységekről

4/1984. (II. 1.) ÉVM rendelet a településtisztasági szolgáltatás ellátásáról és a települési folyékony hulladékok ártalmatlanításáról

103/2003. (IX. 11.) FVM rendelet a növényvédő szerrel szennyezett csomagolóeszköz-hulladékok kezeléséről

8/2002. (I. 30.) KöViM rendelet a veszélyes áru szállítási biztonsági tanácsadó képzésének, vizsgáztatásának szabályairól és díjairól

16/2004. (X. 8.) KvVM rendelet az egyes veszélyes anyagok elektromos és elektronikai berendezésekben való alkalmazásának korlátozásáról

15/2004. (X. 8.) KvVM rendelet az elektromos és elektronikai berendezések hulladékai kezelésének részletes szabályairól

23/2003. (XII. 29.) KvVM rendelet a biohulladék kezeléséről és a komposztálás műszaki követelményeiről

15/2003. (XI. 7.) KvVM rendelet a területi hulladékgazdálkodási tervekről

5/2002. (X. 29.) KvVM rendelet a települési szilárd hulladék kezelésére szolgáló egyes létesítmények kialakításának és üzemeltetésének részletes műszaki szabályairól

2/2002. (VII. 9.) KvVM rendelet a titán-dioxid gyártás hulladékairól

3/2002. (II. 22.) KöM rendelet a hulladékok égetésének műszaki követelményeiről, működési feltételeiről és a hulladékégetés technológiai kibocsátási határértékeiről

16/2001. (VII. 18.) KöM rendelet a hulladékok jegyzékéről

9/2001. (IV. 9.) KöM rendelet az elemek és akkumulátorok, illetve hulladékaik kezelésének részletes szabályairól

5/2001. (II. 23.) KöM rendelet a poliklórozott bifenilek és a poliklórozott terfenilek és az azokat tartalmazó berendezések kezelésének részletes szabályairól

110/2002. (XII. 12.) OGY határozat az Országos Hulladékgazdálkodási Tervről

20/2005. (VI. 10.) EüM rendelet a humán gyógyszerek és csomagolásuk hulladékainak kezeléséről

67/2005. (IX. 13.) GKM rendelet az Európai Gazdasági Térség kikötőibe érkező, ott tartózkodó, illetve onnan induló magyar lajstromba bejegyzett tengeri hajókon keletkező hulladékok és rakománymaradványok kiürítéséről

3/2006. (I. 26.) EüM rendelet az Európai Unióban osztályozott veszélyes anyagok jegyzékéről

18/2006. (I. 26.) Korm. rendelet a veszélyes anyagokkal kapcsolatos súlyos balesetek elleni védekezésről

20/2006. (IV. 5.) KvVM rendelet a hulladéklerakással, valamint a hulladéklerakóval kapcsolatos egyes szabályokról és feltételekről

25/2006. (II. 3.) Korm. rendelet egyes festékek, lakkok és járművek javító fényezésére szolgáló termékek szerves oldószer tartalmának szabályozásáról

95/2006. (IV. 18.) Korm. rendelet a veszélyes katonai objektumokkal kapcsolatos hatósági eljárás rendjéről

109/2005. (VI. 23.) Korm. rendelet az elemek és az akkumulátorok hulladékainak visszavételéről

209/2005. (X. 5.) Korm. rendelet a betétdíj alkalmazásának szabályairól

VÍZMINŐSÉG-VÉDELLEM – ÁLTALÁNOS

2004. évi LXVII. törvény a Tisza-völgy árvízi biztonságának növelését, valamint az érintett térség terület- és vidékfejlesztését szolgáló program (a Vásárhelyi-terv továbbfejlesztése) közérdeklőségéről és megvalósításáról

2000. évi XLII. törvény a vízi közlekedésről

1995. évi LVII. törvény a vízgazdálkodásról

221/2004. (VII. 21.) Korm. rendelet a vízgyűjtő-gazdálkodás egyes szabályairól

220/2004. (VII. 21.) Korm. rendelet a felszíni vizek minősége védelmének szabályairól

219/2004. (VII. 21.) Korm. rendelet a felszín alatti vizek védelméről

174/2003. (X. 28.) Korm. rendelet a közműves szennyvízelvezető és -tisztító művel gazdaságosan el nem látható területekre vonatkozó
Egyedi Szennyvízkezelés Nemzeti Megvalósítási Programjáról

30/2003. (III. 18.) Korm. rendelet a vízi közlekedés egyes belvízi utakon környezetvédelmi okokból való korlátozásáról és a korlátozás alá eső területeken kiadható üzemeltetési engedélyről

27/2002. (II. 27.) Korm. rendelet a Nemzeti Települési Szennyvíz-elvezetési és -tisztítási Megvalósítási Program végrehajtásával összefüggő nyilvántartásról és jelentési kötelezettségről

26/2002. (II. 27.) Korm. rendelet a Nemzeti Települési Szennyvízelvezetési és -tisztítási Megvalósítási Programmal összefüggő szennyvízelvezetési agglomerációk lehatárolásáról

25/2002. (II. 27.) Korm. rendelet a Nemzeti Települési Szennyvíz-elvezetési és -tisztítási Megvalósítási Programról

273/2001. (XII. 21.) Korm. rendelet a természetes fürdővizek minőségi követelményeiről, valamint a természetes fürdőhelyek kijelöléséről és üzemeltetéséről

204/2001. (X. 26.) Korm. rendelet a csatornabírságról

203/2001. (X. 26.) Korm. rendelet a felszíni vizek minősége védelmének egyes szabályairól

201/2001. (X. 25.) Korm. rendelet az ivóvíz minőségi követelményeiről és az ellenőrzés rendjéről

50/2001. (IV. 3.) Korm. rendelet a szennyvizek és szennyvíziszapok mezőgazdasági felhasználásának és kezelésének szabályairól

49/2001. (IV. 3.) Korm. rendelet a vizek mezőgazdasági eredetű nitrátszennyezéssel szembeni védelméről

240/2000. (XII. 23.) Korm. rendelet a települési szennyvíztisztítás szempontjából érzékeny felszíni vizek és vízgyűjtőterületük kijelöléséről

239/2000. (XII. 23.) Korm. rendelet a bányatavak hasznosításával kapcsolatos jogokról és kötelezettségekről

120/1999. (VIII. 6.) Korm. rendelet a vizek és a közcélú vízellátási létesítmények fenntartására vonatkozó feladatokról

46/1999. (III. 18.) Korm. rendelet a hullámterek, a parti sávok, a vízjárta, valamint a fakadó vizek által veszélyeztetett területek használatáról és a hasznosításáról

178/1998. (XI. 6.) Korm. rendelet a vízgazdálkodási feladatokkal összefüggő alapadatokról

132/1997. (VII. 24.) Korm. rendelet a vízminőségi kárelhárítással összefüggő feladatokról

123/1997. (VII. 18.) Korm. rendelet a vízbázisok, a távlati vízbázisok, valamint az ivóvízellátást szolgáló vízellátási létesítmények védelméről

72/1996. (V. 22.) Korm. rendelet a vízgazdálkodási hatósági jogkör gyakorlásáról

160/1995. (XII. 26.) Korm. rendelet a vízgazdálkodási társulatokról

38/1995. (IV. 5.) Korm. rendelet a közműves ivóvízellátásról és a közműves szennyvízelvezetésről

32/1964. (XII. 13.) Korm. rendelet a vízügyről szóló 1964. évi IV. törvény végrehajtásáról

21/2002. (IV. 25.) KöVim rendelet a víziközművek üzemeltetéséről

21/1999. (VII. 22.) KHVM-KöM együttes rendelet a vízminőségi kárelhárítással összefüggő üzemi tervek készítésének, karbantartásának és korszerűsítésének szabályairól

23/1998. (XI. 6.) KHVM rendelet a vízügyi igazgatási szervezet vízgazdálkodási nyilvántartásáról

22/1998. (XI. 6.) KHVM rendelet a vízügyi igazgatási szervezet vízrajzi tevékenységéről

5/1998. (III. 11.) KHVM rendelet a Területi Vízgazdálkodási Tanácsról

18/1996. (VI. 13.) KHVM rendelet a vízjogi engedélyezési eljáráshoz szükséges kérelemről és mellékleteiről

14/2005. (VI. 28.) KvVM rendelet a kármentesítési tényfeltárás szűrővizsgálatával kapcsolatos szabályokról

4/2005. (II. 22.) KvVM-FVM együttes rendelet a Vásárhelyi-terv I. ütemében megvalósuló Cigánd-Tiszakarádi és Tiszaroffi árvízi tározók területével érintett földrésztletek jegyzékéről, valamint az egyszeri térítés, az igénybevétel és a kártalanítás részletes szabályairól

2/2005. (II. 4.) KvVM rendelet a 2005. évi lakossági víz- és csatornaszolgáltatás támogatás igénylésének és elbírálásának részletes feltételeiről, valamint az egészséges ivóvízzel való ellátás ideiglenes módozatainak ellentételezéséről 31/2004. (XII. 30.) KvVM rendelet a felszíni vizek megfigyelésének és állapotértékelésének egyes szabályairól

30/2004. (XII. 30.) KvVM rendelet a felszín alatti vizek vizsgálatának egyes szabályairól

28/2004. (XII. 25.) KvVM rendelet a vízszennyező anyagok kibocsátásaira vonatkozó határértékekről és alkalmazásuk egyes szabályairól

27/2004. (XII. 25.) KvVM rendelet a felszín alatti víz állapota szempontjából érzékeny területeken levő települések besorolásáról

6/2002. (XI. 5.) KvVM rendelet az ivóvízkivételre használt vagy ivóvízbázisnak kijelölt felszíni víz, valamint a halak életfeltételeinek biztosítására kijelölt felszíni vizek szennyezettségi határértékeiről és azok ellenőrzéséről

7/2002. (III. 1.) KöM rendelet a használt és szennyvizek kibocsátásának méréséről, ellenőrzéséről, adatszolgáltatásáról, valamint a vízszennyezési bírság sajátos szabályairól

6/2001. (II. 28.) KöM rendelet a mosó- és tisztítószerek felületaktív hatóanyagainak biológiai bonthatóságának egyes szabályairól 10/2000. (VI. 2.) KöM-EÜM-FVM-KHVM együttes rendelet a felszín alatti víz és a földtani közeg minőségi védelméhez szükséges határértékekről

6/1989. (V. 13.) KVM rendelet a víz- és környezeti károk elleni védekezésnél foglalkoztatottak járandóságáról

3/1984. (II. 7.) OVH rendelkezés a szennyvízbírságról

4/1981. (IV. 4.) OVH rendelkezés az Országos Vízgazdálkodási Szabályzat kiadásáról

1033/2004. (IV. 19.) Korm. határozat az 1075/2003. (VII. 30.) Korm. határozatban foglaltak időarányos felülvizsgálatáról és a Balatonnal kapcsolatos további intézkedésekről
KvVM tájékoztató a 2005. évi lakossági víz- és csatornaszolgáltatás támogatás igénybejelentésének és elbírálásának részletes feltételeiről szóló 2/2005. (II. 4.) KvVM rendelethez kapcsolódó adatlapokról

2/2005. (II. 4.) KvVM rendelet a 2005. évi lakossági víz- és csatornaszolgáltatás támogatás igénylésének és elbírálásának részletes feltételeiről, valamint az egészséges ivóvízzel való ellátás ideiglenes módozatainak ellentételezéséről

4/2005. (II. 22.) KvVM-FVM együttes rendelet a Vásárhelyi-terv I. ütemében megvalósuló Cigánd-Tiszakarádi és Tiszaroffi árvízi tározók területével érintett földrészeket jegyzékéről, valamint az egyszeri térítés, az igénybevétel és a kártalanítás részletes szabályairól

14/2005. (VI. 28.) KvVM rendelet a kármentesítési tényfeltárás szűrővizsgálatával kapcsolatos 27/2005.

(XII. 6.) KvVM rendelet a használt és szennyvizek kibocsátásának ellenőrzésére vonatkozó részletes szabályokról

21/2006. (I. 31.) Korm. rendelet a nagyvízi medrek, a parti sávok, a vízjárta, valamint a fakadó vizek által veszélyeztetett területek használatáról és hasznosításáról, valamint a nyári gátak által védett területek értékének csökkenésével kapcsolatos eljárásról 27/2006. (II. 7.) Korm. rendelet a vizek mezőgazdasági eredetű nitrátszennyezéssel szembeni védelméről

LEVEGŐTISZASÁG-VÉDELEM - ÁLTALÁNOS

2005. évi XV. törvény az üvegházhatású gázok kibocsátási egységeinek kereskedelméről

183/2005. (IX. 13.) Korm. rendelet az üvegházhatású gázok kibocsátásával kapcsolatos hitelesítési tevékenység személyi és szakmai feltételeiről

143/2005. (VII. 27.) Korm. rendelet az üvegházhatású gázok kibocsátási egységeinek kereskedelméről szóló 2005. évi XV. törvény végrehajtásának egyes szabályairól

272/2004. (IX. 29.) Korm. rendelet egyes létesítmények üvegházhatású gázkibocsátásának engedélyezéséről, nyomon követéséről és jelentéséről

94/2003. (VII. 2.) Korm. rendelet az ózonréteget károsító anyagokról

21/2001. (II. 14.) Korm. rendelet a levegő védelmével kapcsolatos egyes szabályokról

21/1986. (VI. 2.) MT rendelet a levegő tisztaságának védelméről

75/2005. (IX. 29.) GKM-KvVM együttes rendelet a nem közúti mozgó gépekbe építendő belső égésű motorok gáznemű és részecskékből álló szennyezőanyag-kibocsátásának korlátozásáról

7/2002. (VI. 29.) GKM-BM-KvVM együttes rendelet a gépkocsik környezetvédelmi felülvizsgálatáról és ellenőrzéséről

5/2000. (II. 16.) GM rendelet a gépjármű-hajtóanyagok minőségi követelményeiről

6/1990. (IV. 12.) KöHÉM rendelet a közúti járművek forgalomba helyezésének és forgalomban tartásának műszaki feltételeiről

5/1990. (IV. 12.) KöHÉM rendelet a közúti járművek műszaki megvizsgálásáról

24/2005. (IX. 13.) KvVM rendelet az üvegházhatású gázok kibocsátásával kapcsolatos hitelesítési tevékenység szabályairól

10/2003. (VII. 11.) KvVM rendelet az 50 MWth és annál nagyobb névleges bemenő hőteljesítményű tüzelőberendezések működési feltételeiről és légszennyező anyagainak kibocsátási határértékeiről

7/2003. (V. 16.) KvVM-GKM együttes rendelet az egyes levegőszennyező anyagok összkibocsátási határértékeiről

4/2002. (X. 7.) KvVM rendelet a légszennyezettségi agglomerációk és zónák kijelöléséről

23/2001. (XI. 13.) KöM rendelet a 140 kWth és az ennél nagyobb, de 50 MWth-nál kisebb névleges bemenő hőteljesítményű tüzelőberendezések légszennyező anyagainak technológiai kibocsátási határértékeiről

17/2001. (VIII. 3.) KöM rendelet a légszennyezettség és a helyhez kötött légszennyező források kibocsátásának vizsgálatával, ellenőrzésével, értékelésével kapcsolatos szabályokról

15/2001. (VI. 6.) KöM rendelet az atomenergia alkalmazása során a levegőbe és vízbe történő radioaktív kibocsátásokról és azok ellenőrzéséről

14/2001. (V. 9.) KöM-EüM-FVM együttes rendelet a légszennyezettségi határértékekről, a helyhez kötött légszennyező pontforrások kibocsátási határértékeiről

10/2001. (IV. 19.) KöM rendelet az egyes tevékenységek és berendezések illékony szerves vegyület kibocsátásának korlátozásáról 7/1999. (VII. 21.) KöM rendelet a 140 kWth és az ennél nagyobb, de 50 MWth-nál kisebb bemenő hőteljesítményű, helyhez kötött gázturbinák légszennyező anyagainak technológiai kibocsátási határértékeiről

9/1995. (VIII. 31.) KTM rendelet a motorbenzinek tárolásakor, töltésekor, szállításakor és áttöltésekor keletkező szénhidrogén-emisszió korlátozásáról

32/1993. (XII. 23.) KTM rendelet a helyhez kötött földgázüzemű gázmotorok technológiai kibocsátási határértékeinek és azok alkalmazására vonatkozó szabályok megállapításáról

2005. évi XV. törvény az üvegházhatású gázok kibocsátási egységeinek kereskedelméről

109/2006. (V. 5.) Korm. rendelet az üvegházhatású gázoknak a Magyar Állam kincstári vagyonába tartozó kibocsátási egységeivel való rendelkezés részletes szabályairól
66/2006. (III. 27.) Korm. rendelet a 2005-2007 közötti időszakban az üvegházhatású gázok kibocsátási egységeinek kereskedelmére vonatkozó Nemzeti Kiosztási Terv és Nemzeti Kiosztási Lista kihirdetéséről, valamint a kibocsátási egységek kiosztásának részletes szabályairól
183/2005. (IX. 13.) Korm. rendelet az üvegházhatású gázok kibocsátásával kapcsolatos hitelesítési tevékenység személyi és szakmai feltételeiről
143/2005. (VII. 27.) Korm. rendelet az üvegházhatású gázok kibocsátási egységeinek kereskedelméről szóló 2005. évi XV. törvény végrehajtásának egyes szabályairól
75/2005. (IX. 29.) GKM-KvVM együttes rendelet a nem közúti mozgó gépekbe építendő belső égésű motorok gáznemű és részecskékből álló szennyezőanyag-kibocsátásának korlátozásáról
32/2005. (XII. 27.) KvVM rendelet az üvegházhatású gázok kibocsátásával kapcsolatos egyes tevékenységek igazgatási szolgáltatási díjairól
24/2005. (IX. 13.) KvVM rendelet az üvegházhatású gázok kibocsátásával kapcsolatos hitelesítési tevékenység szabályairól

ZAJ- ÉS REZGÉSVÉDELEM – ÁLTALÁNOS

280/2004. (X. 20.) Korm. rendelet a környezeti zaj értékeléséről és kezeléséről
140/2001. (VIII. 8.) Korm. rendelet egyes kültéri berendezések zajkibocsátási követelményeiről és megfelelőségük tanúsításáról
176/1997. (X. 11.) Korm. rendelet a repülőterek környezetében létesítendő zajgátló védőövezetek kijelölésének, hasznosításának és megszüntetésének szabályairól
12/1983. (V. 12.) MT rendelet a zaj- és rezgésvédelemről
43/2002. (VIII. 12.) HM-KvVM együttes rendelet az állami repülőterek környezetében létesítendő zajgátló védőövezetek kijelölésének, hasznosításának és megszüntetésének részletes műszaki követelményeiről
49/1999. (XII. 29.) KHVM rendelet a motoros légitűeszközök zajkibocsátásának korlátozásáról
18/1997. (X. 11.) KHVM-KTM együttes rendelet a repülőterek környezetében létesítendő zajgátló védőövezetek kijelölésének, hasznosításának és megszüntetésének részletes műszaki szabályairól
6/1990. (IV. 12.) KöHÉM rendelet a közúti járművek forgalomba helyezésének és forgalomban tartásának műszaki feltételeiről
25/2004. (XII. 20.) KvVM rendelet a stratégiai zajtérképek, valamint az intézkedési tervek készítésének részletes szabályairól
8/2002. (III. 22.) KöM-EüM együttes rendelet a zaj- és rezgésterhelési határértékek megállapításáról
29/2001. (XII. 23.) KöM-GM együttes rendelet egyes kültéri berendezések zajkibocsátásának korlátozásáról és a zajkibocsátás mérési módszeréről
7/1991. (IV. 26.) KTM rendelet egyes ipari termékek zajvédelmi minőségtanúsításáról
2/1983. (V. 25.) OKTH rendelkezés a zaj- és rezgésbírásgról

66/2005. (XII. 22.) EüM rendelet a munkavállalókat érő zajexpozícióra vonatkozó minimális egészségi és biztonsági követelményekről

RADIOAKTÍV KÖRNYEZETSZENNYEZÉS – ÁLTALÁNOS

1996. évi CXVI. törvény az atomenergiáról
89/2005. (V. 5.) Korm. rendelet a nukleáris létesítmények nukleáris biztonsági követelményeiről és az ezzel összefüggő hatósági tevékenységről
155/2004. (V. 14.) Korm. rendelet a radioaktív hulladék országhatáron át történő szállításának engedélyezéséről
165/2003. (X. 18.) Korm. rendelet a nukleáris és radiológiai veszélyhelyzet esetén végzett lakossági tájékoztatás rendjéről
275/2002. (XII. 21.) Korm. rendelet az országos sugárzási helyzet és radioaktív anyagkoncentrációk ellenőrzéséről
248/1997. (XII. 20.) Korm. rendelet az Országos Nukleárisbaleset-elhárítási Rendszerről
240/1997. (XII. 18.) Korm. rendelet a radioaktív hulladékok és a kiégett üzemanyag elhelyezésére, valamint a nukleáris létesítmények leszerelésére kijelölt szerv létrehozásáról és tevékenységének pénzügyi forrásáról
213/1997. (XII. 1.) Korm. rendelet a nukleáris létesítmény és a radioaktív hulladék tároló biztonsági övezetéről
124/1997. (VII. 18.) Korm. rendelet az atomenergiáról szóló 1996. évi CXVI. törvény hatálya alá nem tartozó radioaktív anyagok, valamint ionizáló sugárzást létrehozó berendezések köréről
17/1996. (I. 31.) Korm. rendelet a talált, illetve a lefoglalt radioaktív vagy nukleáris anyagokkal kapcsolatos intézkedésekről
33/2004. (VI. 28.) BM rendelet a radioaktív anyagok központi és helyi nyilvántartásának rendjéről

16/2000. (VI. 8.) EüM rendelet az atomenergiáról szóló 1996. évi CXVI. törvény egyes rendelkezéseinek végrehajtásáról

47/2003. (VIII. 8.) ESzCsM rendelet a radioaktív hulladékok átmeneti tárolásának és végleges elhelyezésének egyes kérdéseiről, valamint az ipari tevékenységek során bedúsuló, a természetben előforduló radioaktív anyagok sugár-egészségügyi kérdéseiről

14/2005. (VII. 25.) IM rendelet a Központi Nukleáris Pénzügyi Alap működéséről és eljárásrendjéről

62/1997. (XI. 26.) IKIM rendelet földtani és bányászati követelmények a nukleáris létesítmények és a radioaktív hulladék elhelyezésére szolgáló létesítmények telepítéséhez és tervezéséhez

39/1997. (VII. 1.) IKIM rendelet a nukleáris anyagok nyilvántartási rendszeréről, nemzetközi ellenőrzéséről és a velük kapcsolatos egyes hatósági jogkörökről

14/1997. (IX. 3.) KHVM rendelet a radioaktív anyagok szállításáról, fuvarozásáról és csomagolásáról

13/1997. (IX. 3.) KHVM rendelet a kiegészítő nukleáris üzemanyag biztonságos vasúti szállításáról szóló szabályzat kihirdetéséről

13/1997. (VI. 20.) NM rendelet a kézilőfegyverek, lőszeres, gáz- és riasztófegyverek megszerzésének és tartásának egészségi alkalmassági feltételeiről és vizsgálatáról szóló 22/1991. (XI. 15.) NM rendelet módosításáról

12/2001. (III. 9.) OGY határozat az atomenergia 1999. évi hazai alkalmazásának biztonságáról szóló beszámolórol